

MOHAMMAD SULIMAN AL-SAIIF FOR CONTRACTING AL-SAIIF FOR SAFETY

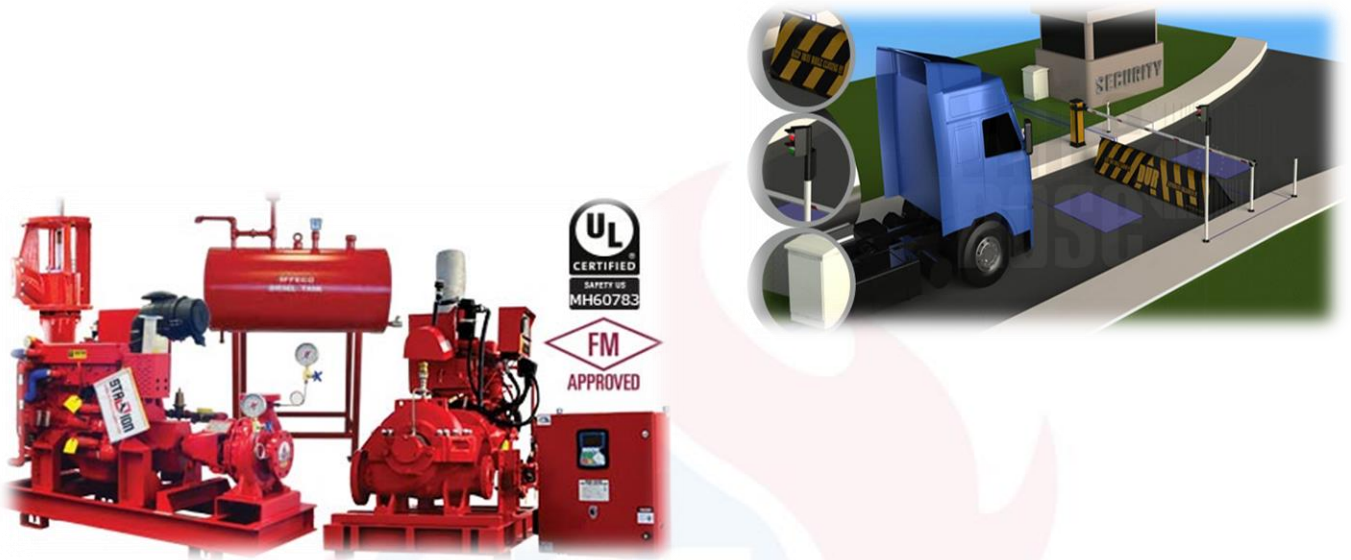

Contents

#.	Descriptions	Page Number
1	Introduction	3
2	Company Certificates	9
3	Company Services <ul style="list-style-type: none">• Fire Alarm Systems• Fire Fighting Systems• Security Systems• Closed Circuit TV Systems• Consultation• Maintenance	21
4	Our Main Suppliers	44
5	Our Valued Costumers	48
6	List OF Maintenance & Projects	51
7	Samples of Approved Projects, Commissioned Projects	54
8	Materials Approval Contact Inform.	85
9	Certificate of Origin	101
10	Contact Information	109



1. Introduction

➤ Who are we?

Al-Saif For Safety is a leading company in fields of safety and security. Its services include the deployment, operation and maintenance of safety and security systems. In addition to training and consultation in these fields.

Al-Saif takes pride in its experience and highly efficient staff and its quality assurance that command the technology and service provided to its clients. This enable Al-Saif to respond to clients' needs with comprehensive total solutions that form a safeguard against safety and security hazards and make a real contribution to the well-being and protection of the society and environment.

Through 12 years of experience, achievements and affiliation with world leading companies, Al-Saif was able to provide its clients and partners with unique service, continuous presence and comprehensive – safety and security solutions for a safe working / living environment



➤ ***Name of Firm :***

Al-Saif For Safety

Location : Head office, Riyadh, Saudi Arabia

Street Address:

Anas Bin Malik.

Tel # : 011-262-0912

Mobile # : **0500268171**

Email # : info@alsaifsafety.com

website Address : www.alsaifsafety.com



General Manager: Mr. Bandar AL-Saif

Line of Business :Security & Safety Systems

Design, supplying, installation, and testing and commissioning of the following systems:

Fire alarm system, Water fire fighting system, Maintenance, Security& CCTV. Systems, Auto suppression system, FM200 System, CO2 System, Foam System, NAF111Kitchen Hood System.

Legal Form of Business	:Limited Liability Company
Commercial Registration	:1010348883
Chamber of Commerce Number	:294057

Depository Banks
Rajhi Bank ...
Enma Bank...



➤ ***Our Objectives***

- Almighty's will shall prevail, but we shall monitor
- The human has a message for which we shall support
- Aiming excellence is a task we shall follow
- Development is a necessity





➤ **organization structure exclusive for Alshaya**

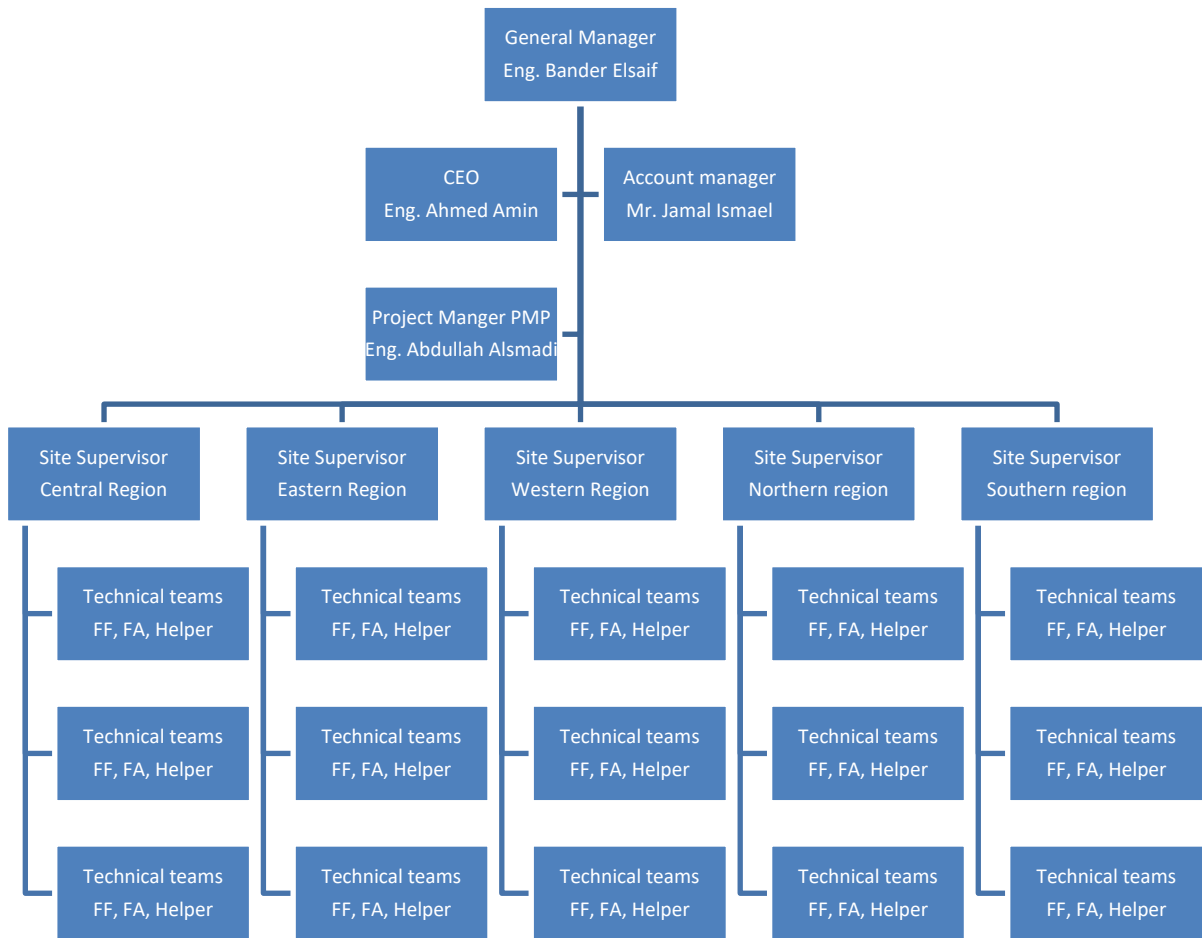



2. Company Certificates

٧٠٠٣٢٦٨٣١٠
١٠١٠٣٤٨٨٨٣
١٤٣٣/١٠/١٩ هـ

الرقم:
التاريخ:

شهادة تسجيل مؤسسه فريه

وزارة التجارة والاستثمار
Ministry of Commerce and Investment



الإسم التجاري للمؤسسة : مؤسسة محمد بن سليمان بن محمد السيف للمقاولات

مركزها الرئيسي : الرياض-السويدي-طريق عبد الملك بن هشام-١٢

ص.ب : هاتف :

اسم الناشر : محمد بن سليمان بن محمد السيف الجنسية : سعودي تاريخ الميلاد : ١٣٧٢ هـ

رقم السجل المدني - الإقامة : ١٠٠٠٣٤٨٧٦١ تاريخه : ١٤٣٢/١٠/١٤ هـ

رقم الحفيظة - الجواز : ٨٣٣٦٦ تاريخه : ١٣٨٥/٠٩/٠٦ هـ

النشاط : اعمال الطرق والفتن الحسور والاعمال الكهريائية واعمال الاراءة والاعمال الميكانيكية والتبريد والتكييف ومقاولات عامة للمباني وتركيب وصيانة اجهزة ومعدات الاطباء وتركيب صيانة اجهزة ومعدات الانذار من الحريق بموجب خطاب الدفاع المدني رقم ٣٦٨٥٦ وتاريخ ١٩/٨/١٤٣٥ هـ

والتخلص من النفايات

رأس المال : ٢٥٠٠٠ خمسة وعشرون ألف ريال فقط لا غير

اسم المدير أو الوكيل المفوض : محمد بن سليمان بن محمد السيف

الجنسية : سعودي

رقم السجل المدني - الإقامة : ١٠٠٠٣٤٨٧٦١ تاريخه : ١٤٣٣/١٠/١٤ هـ

سلطات المدير

يشهد مكتب السجل التجاري بمدينة الرياض بأنه تم تسجيل هذه المؤسسة بسجل مدينة الرياض

وتنتهي صلاحية الشهادة في ١٤٤٣/١٠/١٩ هـ بموجب الإيصال رقم ٧٦٧ و تاريخ : ١٤٣٨/٠٥/٠٤ هـ

مدير السجل التجاري: نائف صالح الطاسان

التوقيع:

الختم





وزارة الشؤون البلدية والقروية
والقريية

الرقم ١٩٧٤٣
التاريخ ١٤٤١/٠٥/٢٨
رقم الملف ١٩٧٩٨

المركز العربي للمقاييس
وزارة الشؤون البلدية والقروية
وكالة الوزارة لشؤون تصنيف المقاولين

شهادة تصنيف المقاولين

رقم ٢٢٩٦٥

اسم المقاول : مؤسسة محمد بن سليمان بن محمد السيف للمقاولات الجنسية : سعودية
نوع الملكية : مؤسسة فردية لصاحبها محمد بن سليمان بن محمد السيف

تاريخه : ١٤٣٣/١٠/١٩
فاكس : ٠١١٢٦٢٠٩١٢

مصدره : الرياض
هاتف : ٠١١٢٦٢٠٩١٢

الدرجة

المباني	الاعمال الكهربائية	الاعمال الميكانيكية	تشجير الحدائق و تنظيم المواقع	مصنف في أربعة مجالات فقط
الخامسة	الخامسة	الخامسة	الخامسة	

الخيار

تنتهي صلاحية هذه الشهادة بتاريخ : ١٤٤٥/٠٥/٢٨ هـ

وكيل الوزارة لشؤون تصنيف المقاولين المكلف

د / احمد بن جميل قطان



ملاحظة هامة جداً : يجب مطابقة الصور على الأصل في كل حالة.
كل كشط أو تغيير في هذه الشهادة يلغونها.



رخصة مزولة نشاط

رقم الرخصة: ١٨٤٢٦٠١٩٠٢٢

الإسم التجاري		مؤسسة محمد سليمان محمد السيف للمقاولات	
رقم السجل التجاري	٧٠٠٣٢٦٨٣١٠	الرقم الموحد للمنشآت (٧)	١٠١٣٤٨٨٨٣
تاريخ الإصدار	منطقة مزولة النشاط	تاريخ الإنهاء	١٤٤٤-٠٢-٠٣
النشاط المرخص	الرياض	تركيب وصيانة أجهزة ومعدات الإنذار من الحريق	١٤٤١-٠٢-٠٣

تشهد وحدة التراخيص الأمنية المركزية بأن المنشأة الموضحة أعلاه قد أستوفت كافة الإجراءات والإشترطات النظامية لمزولة النشاط الموضح أعلاه وقد أصدرت لها هذه الرخصة كمنشأة مصرح لها لمزولة النشاط المذكور.





رخصة مزولة نشاط

رقم الرخصة: ١٨٤١٥: ١٩٠٢١٠

الإسم التجاري		مؤسسة محمد سليمان محمد السيف للمقاولات	
رقم السجل التجاري	١٠١٣٤٨٨٨٣	الرقم الموحد للمنشآت (٧)	٧٠٠٣٢٦٨٣١٠
تاريخ الإصدار	١٤٤١-٠٢-٠٣	تاريخ الإنهاء	١٤٤٤-٠٢-٠٣
النشاط المرخص	تركيب وصيانة أجهزة ومعدات الإطفاء		

تشهد وحدة التراخيص الأمنية المركزية بأن المنشأة الموضحة أعلاه قد أُنستوفت كافة الإجراءات والاشتراطات النظامية لمزاولة النشاط الموضح أعلاه وقد أُصدرت لها هذه الرخصة كمنشأة مصرح لها لمزاولة النشاط المذكور.



SCA

الهيئة السعودية للمقاولين
Saudi Contractors Authority

شهادة
عضوية
مقاول

تاريخ الإصدار : Apr, 2019 06

طبقا لتنظيم الهيئة السعودية للمقاولين فإننا نشهد بأن
مؤسسة محمد بن سليمان بن محمد السيف للمقاولات

رقم العضوية : 100004665

مسجل في عضوية الهيئة حسب الإجراءات المتبعة و قد أعطى هذه الشهادة بناء على ذلك



هذه الشهادة صالحة لمدة **ثلاثة أشهر** من تاريخ الإصدار

تاريخ نهاية العضوية April 6, 2020

صدرت هذه الشهادة من الهيئة السعودية للمقاولين و تظل ملكا للهيئة و يجب
إعادتها للجهة المصدرة في حال إلغاء العضوية لأي سبب كان
لمزيد من المعلومات عن أو للتحقق من صحة الشهادة يرجى زيارة موقعنا
www.muqawil.org/ar/contractors أو الاتصال على الرقم +966920000968



م. ثابت مبارك ال سويد

الأمين العام
الهيئة السعودية للمقاولين

رقم الهاتف : +966920000968
البريد الإلكتروني : info@sca.sa

sca.sa

الهيئة السعودية للمقاولين
مبنى رقم 3141 طريق أنس بن مالك -
المنفا
الرياض 13521-8292 المملكة العربية
السعودية

رؤية
2030
المملكة العربية السعودية
KINGDOM OF SAUDI ARABIA



©2019 جميع الحقوق محفوظة للهيئة السعودية للمقاولين



تاريخ الترخيص : ١٤٣٩/٠٢/٢٦ هـ
الرقم المميز : ٣٠٠٩١٦١٧٢٥



الهيئة العامة للزكاة والدخل
GENERAL AUTHORITY OF ZAKAT & TAX

المملكة العربية السعودية
الهيئة العامة للزكاة والدخل
GENERAL AUTHORITY OF ZAKAT & TAX
(١٨٥)

شهادة CERTIFICATE

شهادة تسجيل في ضريبة القيمة المضافة VAT registration certificate

تشهد الهيئة العامة للزكاة والدخل بأن المكلف : مؤسسة محمد سليمان محمد السيف للمقاولات
مسجل في ضريبة القيمة المضافة بتاريخ : ١٤٣٩/٠٢/٢٦ هـ، وتحمل الرقم الضريبي : ٣٠٠٩١٦١٧٢٥٠٠٠٠٣

عنوان المركز الرئيسي :
المدينة : الرياض الحي :
صندوق البريد : الرمز البريدي : ١١٧٦٧
الهاتف : ٠٠٩٦٦٥٦٣٤٥١٢٢٧

الهيئة العامة للزكاة والدخل



هذه الوثيقة مرسلة من النظام الآلي ولا تحتاج إلى توقيع



شهادة اشتراك Membership Certificate

غرفة الرياض
Riyadh Chamber

Membership No. :	294057	رقم العضوية الموحد :	294057
Date of Issue:	28/11/2012	تاريخ الاصدار:	2012/11/28
Membership Class :	Third	درجة العضوية :	الثالثة
Riyadh Chamber Certifies		تشهد الغرفة التجارية الصناعية بالرياض بأن	
Commercial Registration No.	1010348883	موسسة محمد سليمان محمد السيف للمقاولات	
Certificate Expires on	20/05/2022	مقيدة بالسجل التجاري / الترخيص رقم :	1010348883
		ينتهي سريان هذه الشهادة في	2022/05/20

الخدمات الإلكترونية
E-SERVICES

الخدمات الإلكترونية لجمعية الرياض - بوابة أساليب © E-Services Riyadh Chamber

☎ 920004565

- يلزم التحقق من الوثيقة عبر الرابط <https://mybusiness.chamber.sa> ، أو تطبيق (سند)
- للأجهزة المحمولة أو الرقم الموحد دون ادنى مسؤولية على الغرفة عن محتوى الوثيقة.
- تعد هذه الورقة من الوثائق الالكترونية لغرفة الرياض، ويمنع تعديلها اول محاولة العبث بها وتصبح لالغية حال محاولة تعديلها وتعرض صاحبها للملاحقة القانونية.



3. Company Services



➤ Company Services

Fire Fighting Systems

Includes Water sprinkler systems, Foam systems, Hydrant systems, Pre-action systems, Water Mist system, FM-200 Suppression System, NOVEC1230 Suppression System, Fire cycle and Kitchen hood systems.

Fire Alarm Systems

Includes Conventional, Addressable and Wireless Smoke and Heat detection, Gas Detection and Very Early Smoke Detection(VESDA).

Security Systems

Includes Intrusion detection systems and Access Control systems.

CCTV System

Includes Standard Box Cameras, Dome Cameras, Fixed and PTZ Cameras, Indoor and Outdoor Cameras.

Maintenance

Includes Factories, Banks, Malls, Hotels, Commercial Centres, Military Buildings, Medical Buildings, Residential Buildings, etc.

Consultation

Includes all systems design, and supervises Services



➤ **Fire Fighting Systems**

- Wet Pipe Sprinkler System**
- Dry Pipe Sprinkler System**
- Foam System**
- Deluge System**
- Pre-Action System**
- Water Mist System**
- FM-200 Suppression System**
- NOVEC 1230 Suppression System**

➤ Fire Fighting Systems

❑ Wet Pipe Sprinkler System

- It is a sprinkler system employing automatic sprinkler heads attached to a piping system containing water and connected to a water supply so that water discharges immediately from sprinklers opened by heat from a fire.
- Each sprinkler is activated individually when it is heated to its design temperature. Most sprinklers discharge approximately 20-25 gallons per minute (gpm), depending on the system design.
- Sprinklers for special applications are designed to discharge up to 100 gpm.

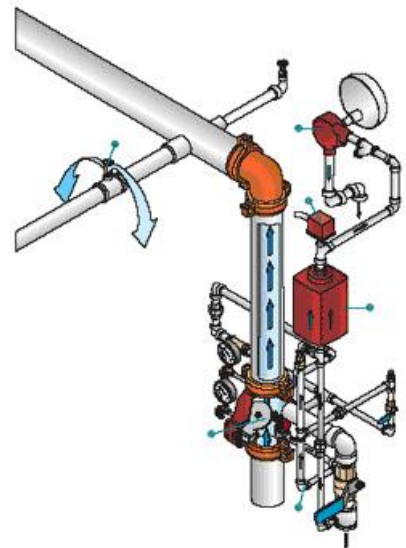

➤ Fire Fighting Systems

□ Dry Pipe Sprinkler System

- It is a system with automatic sprinkler heads attached to a pipng system containing air or nitrogen under pressure.
- The release of this pressure (as from the opening of a sprinkler) permits the water pressure to open a valve known as a dry pipe valve and the water then flows into the piping system and out of the open sprinkler head.
- Dry pipe sprinkler systems are installed in areas where wet pipe systems may be inappropriate such as areas where freezing temperatures might be expected.

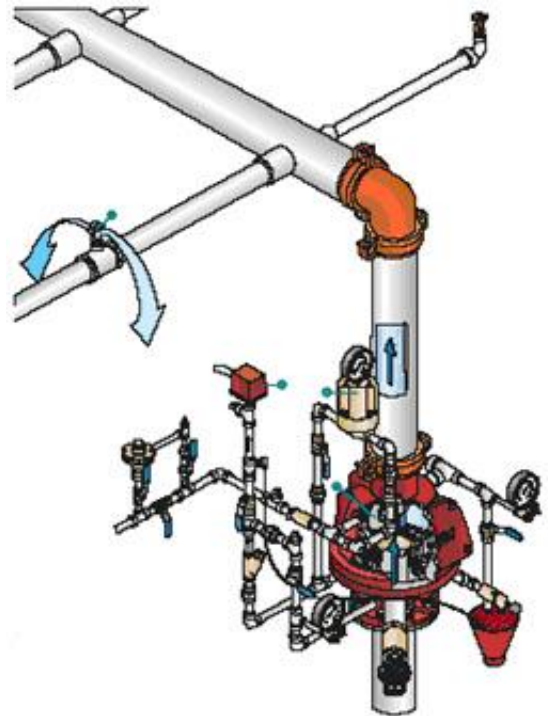

➤ Fire Fighting Systems

□ Foam System

- When a detector is operated by fire, the sprinkler system valve (1) is released by a loss of pressure in the priming chamber.
- This piping is also tied into the priming chamber of the Halar coated concentrate control valve (2) allowing that valve to open at approximately the same time, thus opening the foam concentrate line to the sprinkler system.
- Simultaneously, the outer shell of the bladder tank (3) is pressurized by the system water which squeezes foam concentrate out to the proportioner (4).
- As water flows through the venturi area of the proportioner a metered pressure drop draws the foam concentrate into the system water creating a foam solution mixed to the appropriate ratios.
- This solution then flows through the sprinkler piping and out of any open sprinklers or nozzles.

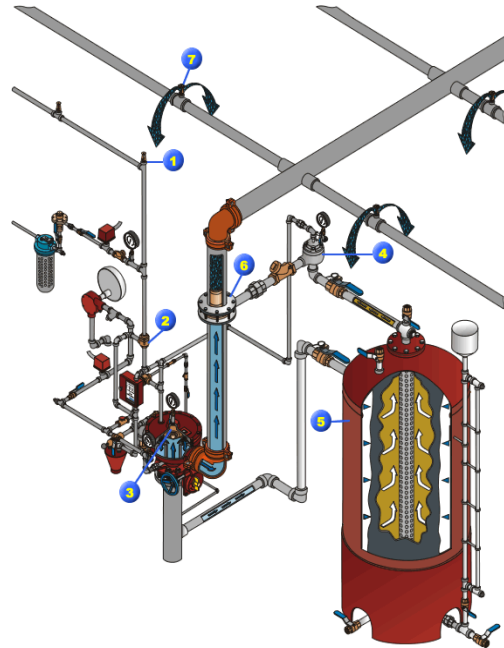

➤ Fire Fighting Systems

□ Deluge Sprinkler System

- Piping of **Deluge fire sprinkler system** is similar to a wet or dry pipe system with two major differences:

A. Standard sprinklers are used, but they are all open. The activating elements have been removed so that when the control valve is opened water will flow from all of the sprinklers simultaneously and deluge the area with water.

B. The deluge valve is normally closed.

The valve is opened by the activation of a separate fire detection system.

- Deluge systems are used where large quantities of water are needed quickly to control a fast-developing fire.
- Deluge valves can be electrically, pneumatically or hydraulically operated.

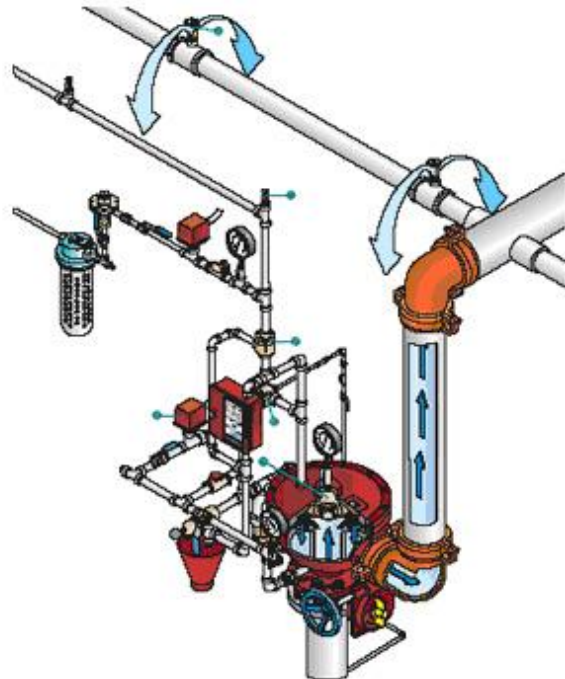



➤ Fire Fighting Systems

□ Pre-Action Sprinkler System

➤ It is similar to a deluge sprinkler system except the sprinklers are **closed**. This type system is typically used in areas containing high value equipment or contents and spaces which are highly sensitive to the effects of accidental sprinkler water discharge. The pre-action valve is normally **closed** and is operated by a separate detection system.

➤ Activation of a fire detector will open the pre-action valve, allowing water to enter the system piping. Water will not flow from the sprinklers until heat activates the operating element in individual sprinklers. Opening of the pre-action valve effectively converts the system to a wet pipe sprinkler system.

➤ In a pre-action system the piping is pressurized with air or nitrogen, monitoring of this air pressure provides a means of supervising the system piping. Loss of the supervisory air pressure in the system piping results in a trouble signal at the alarm panel.

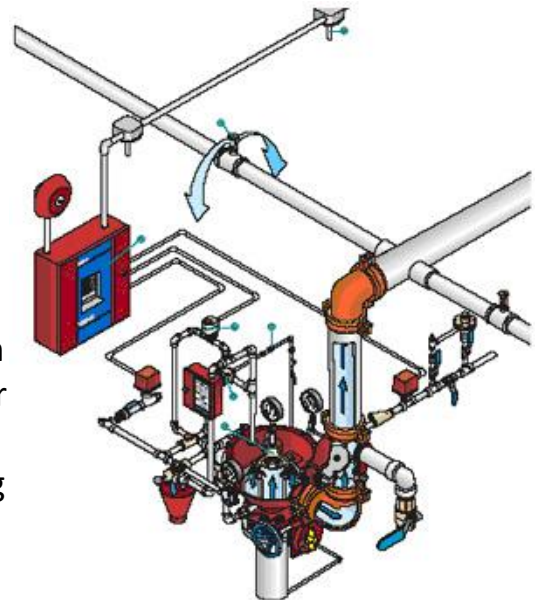



➤ Fire Fighting Systems

□ Water Mist System

➤ The newest technology in water systems because of the small amount of water used. Water mist system extinguishes fire by the force of the water. The system operates at pressures of 80 to 200 bar, producing droplets of very small diameter at very high velocity. Spray heads are designed to discharge water in the form of water mist. Thus the system optimizes the quantity of water used, maximizing effective water volume.

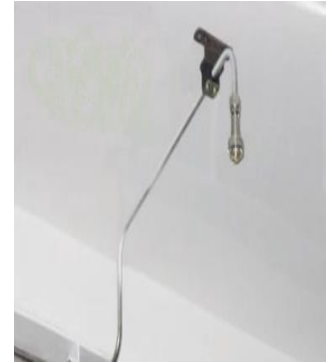

➤ Flexible and discreet installations thanks to small-bore stainless steel pipes.

➤ Safe for the environment , people and occupied areas.

➤ Minimal damage to equipment

➤ Very rapid extinguishing effect

➤ Low water consumption and maintenance costs.

➤ Re-uses existing control system

➤ Neat and economical installation.

➤ Mostly used in Cars tunnels, Railway tunnels, Aircraft Hangars, offices, hotels and shops, and more extreme environments including factories, machinery and plant spaces, computer rooms and laboratories.



➤ Fire Fighting Systems

□ FM-200 Supperssion System

- Chemically known as heptafluoropropane(HFC-227),it is an alternative fire suppression system agent manufactured in the United States.
- Safe for use when people are present without any fear of health problems.
- Its ODP is zero.
- System Components: Storage Cylinders, Detectors, Control Panel, Piping and Nozzles, Abort Switch and Manual Release.
- Mostly used in Data Processing Centers, Telephone Switches , Process Control Rooms, Art and Historical Collections, Facilities where water damage from sprinklers must be avoided at all costs.

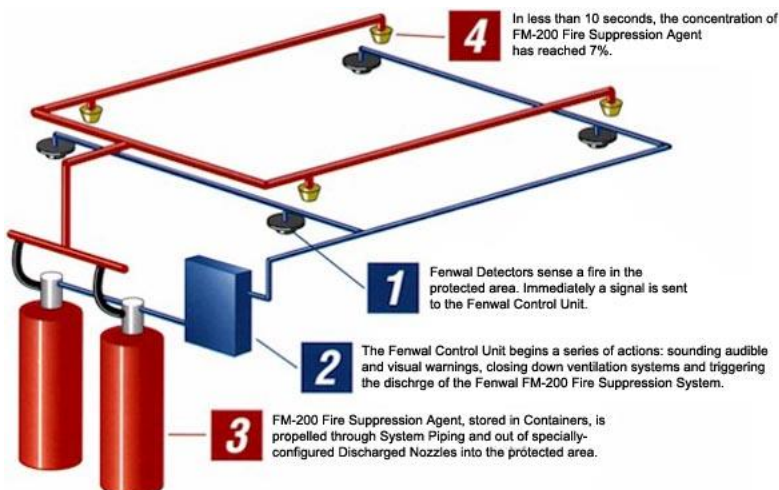



➤ Fire Fighting Systems

❑ NOVEC 1230 Suppression System

➤ **The new world standard for sustainable clean agent fire Protection.**

➤ 3M™ Novec™ 1230 Fire Protection Fluid is the next-generation of clean agents designed to balance industry concerns for performance, human safety and the environment, which makes Novec 1230 fluid the first option to non-sustainable technologies:

1. Zero ozone depletion potential
2. 5-day atmospheric lifetime
3. A global warming potential of 1
4. Large margin of safety in occupied areas.
5. Shipped as Liquid.
6. Refilling cylinders via portable refilling stations.



➤ Typical Applications: Data Processing Centers, Telecommunications, Commercial and Military Aviation, Oil & Gas Facilities, Museums, Libraries, Archives, Storage Areas, etc.





➤ Fire Alarm Systems

□ Conventional System

➤ We introduce Conventional Fire alarm system which is:

- a) Wide range of detectors incorporates well-proven sensing technologies.
- b) Advanced in materials and electronics technology.
- c) Wide operating voltage of 9 to 33V DC.
- d) Flashing LED option.
- e) Magnetic test switch option.
- f) Can be used on security systems.
- g) Proven detection performance.
- h) Range of bases available.





➤ Fire Alarm Systems

☐ Addressable System

➤ We introduce Addressable Fire Alarm System

which is:

- a) Advanced in design.
- b) Improved in performance.
- c) Meets the European and other standards.
- d) Digital Protocol for error-free transmission.
- e) Alarm Flag for fast alarm reporting.
- f) Alarm Address for fast location of alarm.
- g) Automatic addressing with the patented XPERT card.
- h) Electronics-free, easy fit base and Ease of installation.
- i) Wide range of compatible interface units and Panels.
- j) Elegant, unobtrusive design.
- k) Great flexibility in system design.





➤ Fire Alarm Systems

□ Wireless System

➤ We introduce wireless intelligent fire alarm system which is:

- a) Installed in buildings where wiring presents a challenge.
- b) Easy to install.
- c) Uses XPERT card addressing .
- d) Self-monitoring .
- e) Uses proven technology.
- f) Eliminates cable problems.
- g) Requires no special control panel.
- h) Uses 868MHz radio channels .
- i) Can have up to 15 device per interface and up to 5 interfaces per loop.
- j) Each device is assigned an address and this address is recognised by the control panel in the same way as is the address of any device connected directly to the loop wiring.





➤ Fire Alarm Systems

☐ UL/FM Fire Alarm System



➤ We introduce Addressable Fire Alarm System

which is:

- a) Advanced in design.
- b) Improved in performance.
- c) Meets the American standards.
- d) Digital Protocol for error-free transmission.
- e) Alarm Flag for fast alarm reporting.
- f) Alarm Address for fast location of alarm.
- g) Automatic addressing with the patented XPERT card.
- h) Electronics-free, easy fit base and Ease of installation.
- i) Wide range of compatible interface units and Panels.
- j) Elegant, unobtrusive design.
- k) Great flexibility in system design.

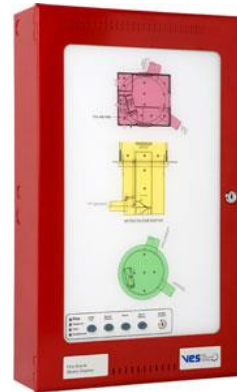



➤ Fire Alarm Systems

❑ UL/FM Fire Alarm System



➤ We introduce Addressable Fire Alarm System which is:

- a) Unique designed to meet the life safety needs of any size facility.
- b) The function of each panel is customized by using an extensive selection of plug and play local rail modules. With support for 64 nodes of up to 2,500 devices each, this network's multi-priority peer-to-peer token ring protocol delivers a fast alarm response time across any size network.
- c) Add to that the ability to network panels for an overall length in excess of 300,000 feet - that's nearly 60 miles - and you've got virtually unlimited networking options.
- d) All EST3 operating features are software controlled using object oriented rules, which when needed, gives the designer great flexibility in integrating fire, security, and MNEC functions into a single seamless design.





➤ Fire Alarm Systems



□ “VESDA” Aspirating Smoke Detection System

➤ We introduce The World's No. 1 ASD Brand VESDA by Xtralis which is:

- a) Very early warning smoke detection solution with the earliest possible alarm.
- b) Buys time to investigate an alarm and initiate an appropriate response to prevent injury, property damage or business disruption.
- c) Wide sensitivity range and multi-level warnings, even minute levels of smoke can be detected before a fire has time to escalate.
- d) Synonymous with reliable, high-performance fire detection.
- e) Used Mostly in Telecommunications facilities, Server rooms, Financial data centres, Utilities, Clean rooms, Power generation facilities.





Security Systems

- Intrusion Alarm Systems**
- Access Control Systems**



➤ Security Systems

Honeywell

ADEMCO
SECURITY PRODUCTS

☐ Intrusion Alarm Systems

➤ We introduce the most powerful intrusion alarm systems in the world, From homes to factories, banks and offices of any size, our intrusion systems meet the most rigorous international standards and include the most advanced security technology.



➤ Typical intrusion alarm systems components are as following:

- a) Control Panels
- b) Keypads.
- c) Motion Detectors.
- d) Glass Break Detectors.
- e) Magnetic Contacts.
- f) Beam Detectors.
- g) Tamper Switches.
- h) Sirens and Flashers.
- i) Auto Diallers.





➤ Security Systems

□ Access Control Systems

➤ We introduce a wide range of access control systems from a simple stand alone access system that does not require a PC, through to a fully networked PC based access system which is capable of doing from 1 to 100's of doors and from 1 to 1000 users.

➤ You can select various different access control systems such as:

- a) Biometric Readers.
- b) Thumb Readers.
- c) Swipe Cards
- d) IP Access Control System

Honeywell



Managed Access Control Topology

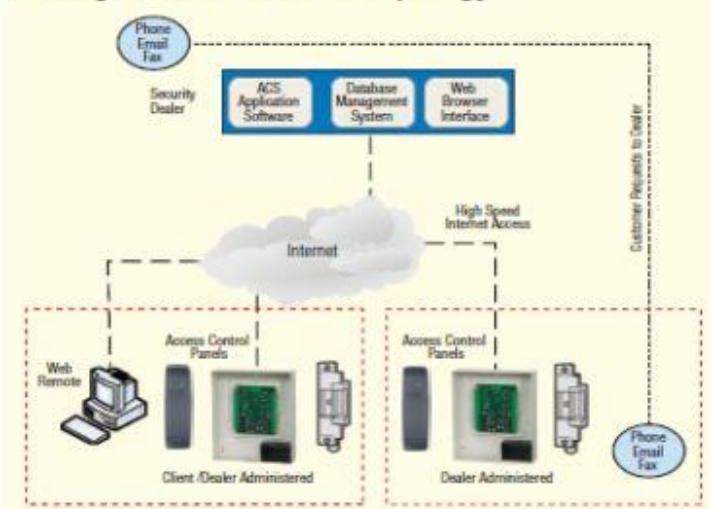



➤ **Closed Circuit TV Systems**



➤ Closed Circuit TV Systems

- With our innovations and use of the latest technology available, we can design a multifaceted system to meet all your business needs.
- The system involves sophisticated technology. Features can include:
 - a) DVR 's & NVR's with removable hard disk drives.
 - b) Night vision using the latest IR technology available.
 - c) Networked based CCTV to enable you to view the cameras from the comfort of your office or from your laptop anywhere in the world.
 - d) PIR detectors are linked to the cameras which send live video images to a monitoring station to allow real time video of the alarm activation.
 - e) PA System linked to the system to enable instant communication with your site.

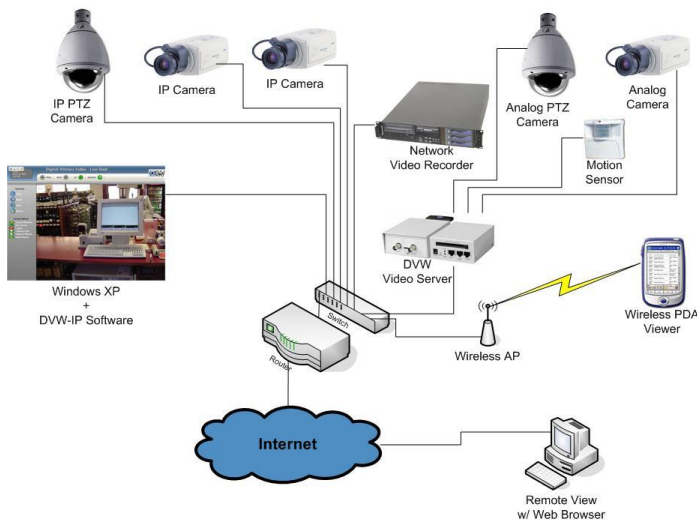



4. Company Main Suppliers



➤ Fire Fighting System Suppliers

• Fire Pumps



• Valves and Sprinklers



A UTC Fire & Security Company



• Pipes and Fitting

• Automatic Suppression Systems



WARD MANUFACTURING
BLOSSBURG, PENNSYLVANIA 16912
PHONE (570) 638-2131 FAX (570) 638-3410



INVESTOR IN PEOPLE





➤ **Fire Alarm System Suppliers**





➤ Other Systems Suppliers

- Burglar Alarm Systems



- CCTV Systems



- Public Address Systems



- BMS & Smart Building



- Access Control Systems





5. Our Valued Costumers



➤ Our Valued Customers

المملكة العربية السعودية
وزارة الداخلية



المملكة العربية السعودية
وزارة الشؤون البلدية والقروية



المؤسسة العامة للتدريب التقني والمهني
Technical and Vocational Training Corporation

وزارة الصحة
المملكة العربية السعودية



وزارة المياه والكهرباء

سابك
SABIC

الشركة السعودية للكهرباء
Saudi Electricity Company

أرامكو السعودية
Saudi Aramco



NCB الأهلي

العربي
anb

SABB ساب

Al Rajhi Bank مصرف الراجحي

العبيكان
Obaikan

بنك الرياض
riyadh bank

بيتروميث
Petromith

MOUWASAT
MEDICAL SERVICES



المواساة
مستشفيات ومراكز

مكتبة جرير
JARIR BOOKSTORE

جامعة اليمامة
Al Yamamah University



Carrier

Coca-Cola

PEPSI



➤ Our Valued Customers





6. Projects List

Al-Saif Project Lists

#.	Project Name	Systeme Type				
		Fire Fighting	Fire Alarm	Security	Gases	Maintenance
1	Seder Engineering (Border Security Project)					√
2	General Authority Of Civil Aviation under Al-Khodary Company	√	√		√	
3	Al_Rabie Saudi Foods Wearhouses	√	√			
4	Al_Rabie Saudi Foods Head Office	√	√			√
5	Al_Rabie Saudi Foods Kharj					√
6	Seder Engineering Spare Parts	√	√		√	
7	Naif Al-Rajhi Investment - Souq Al-Riyadh	√	√			
8	Naif Al-Rajhi Investment - Amer tourky Center	√	√	√		
9	Mamar For Investment - airport Project	√	√			
10	General EST. (Military Industries - Kharj)	√	√		√	
11	SCDC Tower (DATA Center)				√	
12	Technical College - Kharj				√	
13	Marriot - Jazan		√			
14	Dr. Ghassan Phoraoun - Riyadh	√			√	
15	Technical College For Girls - ARAR		√		√	
16	Security Force Hospital -Riyadh	√	√			
17	Sa'ad Eldden Show rooms -Riyadh		√			
18	British Council -Riyadh		√			
19	Tabouk University		√		√	
20	Shajraa University	√				
21	Majmaa University	√				
22	Asser Museum -Data Center				√	
23	Tabouk Museum –Data Center				√	
24	Centro Mall -Riyadh	√	√		√	
25	Centro Mall -Buridah	√	√		√	
26	AL-Aweeda Hotel -Riyadh	√	√			
27	Lulu Markets -Riyadh	√	√		√	
28	Lulu Markets -Kharj	√	√		√	
29	Lexus Show Room -Riyadh	√			√	

30	German Embassy -Riyadh		√			
31	Muzahmia Mall	√	√			
32	Housing -Muzahmia		√			
33	Tamimi Markets-Riyadh	√	√			
34	Tamimi Markets -Majmaa	√	√			
35	DALLA Hospital - NAMAR - Riyadh	√			√	
36	Mohammed Al-Faqeh Hospital	√			√	
37	Starboxs Project	√	√			
38	Motor Vehicles Periodic Inspection	√	√			
39	BAJA Company - Sedear industry	√	√			
40	Takaful Charity Establishment					√
41	Zeroks company					√
42	Nital Apartments					√
43	AB Company					√
44	NPTA Corner Trading EST.					√
45	Norsin Apartment					√
46	Bander Mohammed AL-Nakhli					√
47	Sultan Hajed Al-Otaibi WorkShope					√
48	Qasr Alekhtyar Office					√
49	Redna Training Center					√
50	Millisa Riyadh Hotel					√
51	United Medical Pharmaceutical					√
52	Dolci De Caza Company					√
53	Jommar Medical Company					√
54	Al-Khayala Medical Center					√
55	Abo Jbara Restaurent					√
56	Foods Equipment CO. LTD.					√
57	Muqrin Abdullah Al-Rajhi EST.					√
58	ACFA Industrial					√



7. Samples Of Approved Projects, Handing Over Certificates



Seera Holidays Travel and
Takhassusi Street, Olaya
RIYADH
Saudi Arabia
Phone : 966 11 4633133

VAT No. : 300056209610003

Billing Address

Seera Holidays Travel and
Takhassusi Street, Olaya
RIYADH
Saudi Arabia

Purchase Order

Delivery Address

Seera Holidays Travel and Tour
009661146 Takhassusi
11573
RIYADH

Vendor Address

Mohammed Sulaiman Mohammed Al Saif Est.
Al Sahafa - Anas bin Malik St.
RIYADH
Saudi Arabia

Information

Purchase Order Number : 2100003677
Date : 06.12.2020
Vendor Number : 8302734
Vendor VAT No. : 300916172500003
Currency : SAR
Proc. Operations Specialist : 13001455
Phone :
Delivery date : 06.12.2020

Item Number	Material Number	Material Description	Item Quantity	Unit of Measure	Unit price	Net Amount	VAT	Total
00010		Systems Maintenance (FLY Dubai Dammam)	4	AU	325,00	1.300,00	195,00	1.495,00
00020		Systems Maintenance (Gulf Air Khobar)	4	AU	325,00	1.300,00	195,00	1.495,00
00030		Systems Maintenance (Skaka Nile Air)	4	AU	325,00	1.300,00	195,00	1.495,00
00040		Systems Maintenance (Nile Air Tabuk)	4	AU	325,00	1.300,00	195,00	1.495,00
00050		Systems Maintenance (Tabuk Fly Dubai)	4	AU	325,00	1.300,00	195,00	1.495,00
00060		Systems Maintenance (Juba Jedda)	4	AU	325,00	1.300,00	195,00	1.495,00
00070		Systems Maintenance (Dallo Jeddah)	4	AU	325,00	1.300,00	195,00	1.495,00

Instruction to Vendor

This Purchase Order is subjected to the Terms and Conditions incorporated herein by this reference. The Invoice for these items from the Vendor should have the reference of this Purchase Order Number.

Approved by :

SIGNATURE _____ DATE _____

Page 1 of 4



Seera Holidays Travel and
Takhassusi Street, Olaya
RIYADH
Saudi Arabia
Phone : 966 11 4633133

VAT No. : 300056209610003

Purchase Order

Information	
Purchase Order Number	: 2100003677
Date	: 06.12.2020
Vendor Number	: 8302734
Vendor VAT No.	: 300916172500003
Currency	: SAR
Proc. Operations Specialist	: 13001455
Phone	:
Delivery date	: 06.12.2020

Item Number	Material Number	Material Description	Item Quantity	Unit of Measure	Unit price	Net Amount	VAT	Total
00080		Systems Maintenance (Fly Dubai Jeddah)	4	AU	325,00	1.300,00	195,00	1.495,00
00090		Systems Maintenance (Nile Air Jeddah)	4	AU	325,00	1.300,00	195,00	1.495,00
00100		Systems Maintenance (Julf AIR jEDDAH)	4	AU	325,00	1.300,00	195,00	1.495,00
00110		Systems Maintenance (Fly Dubai Madinah)	4	AU	325,00	1.300,00	195,00	1.495,00
00120		Systems Maintenance (Gulf Air Madinah)	4	AU	325,00	1.300,00	195,00	1.495,00
00130		Systems Maintenance (Fly Dubai Riyadh)	4	AU	325,00	1.300,00	195,00	1.495,00
00140		Systems Maintenance (Filliphinean Air Ri	4	AU	325,00	1.300,00	195,00	1.495,00
00160		Systems Maintenance (Gulf Air Riyadh)	4	AU	325,00	1.300,00	195,00	1.495,00
00170		Systems Maintenance (Nile Air Hail)	4	AU	325,00	1.300,00	195,00	1.495,00
00180		Systems Maintenance (Fly Dubai Qassim)	4	AU	325,00	1.300,00	195,00	1.495,00

Instruction to Vendor

This Purchase Order is subjected to the Terms and Conditions incorporated herein by this reference. The Invoice for these items from the Vendor should have the reference of this Purchase Order Number.

Approved by :

SIGNATURE _____ DATE _____



Seera Holidays Travel and
Takhassusi Street, Olaya
RIYADH
Saudi Arabia
Phone : 966 11 4633133

VAT No. : 300056209610003

Purchase Order

Information	
Purchase Order Number	: 2100003677
Date	: 06.12.2020
Vendor Number	: 8302734
Vendor VAT No.	: 300916172500003
Currency	: SAR
Proc. Operations Specialist	: 13001455
Phone	:
Delivery date	: 06.12.2020

Item Number	Material Number	Material Description	Item Quantity	Unit of Measure	Unit price	Net Amount	VAT	Total
00190		Systems Maintenance (Gulf Air Qassim)	4	AU	325,00	1.300,00	195,00	1.495,00
00200		Systems Maintenance (Hail Fly Dubai)	4	AU	325,00	1.300,00	195,00	1.495,00
00210		Systems Maintenance (Govern&Cor.Burayda)	4	AU	325,00	1.300,00	195,00	1.495,00
00220		Systems Maintenance (Tabuk Gov.&Cor.)	4	AU	325,00	1.300,00	195,00	1.495,00
00230		Systems Maintenance (Gov.&Cop Khamis)	4	AU	325,00	1.300,00	195,00	1.495,00
00240		Systems Maintenance (Fly Dubai Hassa)	4	AU	325,00	1.300,00	195,00	1.495,00
00250		Systems Maintenance (Fly Dubai Taif)	4	AU	325,00	1.300,00	195,00	1.495,00
00260		Systems Maintenance (Nile Air Taif)	4	AU	325,00	1.300,00	195,00	1.495,00
00270		Systems Maintenance (Nile Air Yanbu)	4	AU	325,00	1.300,00	195,00	1.495,00
00280		Systems Maintenance (Exit 5 Elaa Call ce	12	AU	325,00	3.900,00	585,00	4.485,00
							Total	43.355,00

Instruction to Vendor

This Purchase Order is subjected to the Terms and Conditions incorporated herein by this reference. The Invoice for these items from the Vendor should have the reference of this Purchase Order Number.

Approved by :

SIGNATURE _____ DATE _____

Page 3 of 4



Seera Holidays Travel and
Takhassusi Street, Olaya
RIYADH
Saudi Arabia
Phone : 966 11 4633133

VAT No. : 300056209610003

Purchase Order

Information	
Purchase Order Number	: 2100003677
Date	: 06.12.2020
Vendor Number	: 8302734
Vendor VAT No.	: 300916172500003
Currency	: SAR
Proc. Operations Specialist	: 13001455
Phone	:
Delivery date	: 06.12.2020

Instruction to Vendor

This Purchase Order is subjected to the Terms and Conditions incorporated herein by this reference. The Invoice for these items from the Vendor should have the reference of this Purchase Order Number.

Approved by :

SIGNATURE _____ DATE _____

Page 4 of 4



Seera Holidays Travel and
Takhassusi Street, Olaya
RIYADH
Saudi Arabia
Phone : 966 11 4633133

VAT No. : 300056209610003

Billing Address

Seera Holidays Travel and
Takhassusi Street, Olaya
RIYADH
Saudi Arabia

Purchase Order

Delivery Address

Seera Holidays Travel and Tour
009661146 Takhassusi
11573
RIYADH

Vendor Address

Mohammed Sulaiman Mohammed Al Saif Est.
Al Sahafa - Anas bin Malik St.
RIYADH
Saudi Arabia

Information

Purchase Order Number : 2100003677
Date : 06.12.2020
Vendor Number : 8302734
Vendor VAT No. : 300916172500003
Currency : SAR
Proc. Operations Specialist : 13001455
Phone :
Delivery date : 06.12.2020

Item Number	Material Number	Material Description	Item Quantity	Unit of Measure	Unit price	Net Amount	VAT	Total
00010		Systems Maintenance (FLY Dubai Dammam)	4	AU	325,00	1.300,00	195,00	1.495,00
00020		Systems Maintenance (Gulf Air Khobar)	4	AU	325,00	1.300,00	195,00	1.495,00
00030		Systems Maintenance (Skaka Nile Air)	4	AU	325,00	1.300,00	195,00	1.495,00
00040		Systems Maintenance (Nile Air Tabuk)	4	AU	325,00	1.300,00	195,00	1.495,00
00050		Systems Maintenance (Tabuk Fly Dubai)	4	AU	325,00	1.300,00	195,00	1.495,00
00060		Systems Maintenance (Juba Jedda)	4	AU	325,00	1.300,00	195,00	1.495,00
00070		Systems Maintenance (Dallo Jeddah)	4	AU	325,00	1.300,00	195,00	1.495,00

Instruction to Vendor

This Purchase Order is subjected to the Terms and Conditions incorporated herein by this reference. The Invoice for these items from the Vendor should have the reference of this Purchase Order Number.

Approved by :

SIGNATURE _____ DATE _____

Page 1 of 4



Mosafer Company for Travel and
Mohamed Ibn Abdul Aziz
RIYADH
Saudi Arabia
Phone : 966 11 4846200

VAT No. : 300056209610003

Billing Address

Mosafer Company for Travel and
Mohamed Ibn Abdul Aziz
RIYADH
Saudi Arabia

Purchase Order

Delivery Address

Al Mosafer Trav&Tour(MTC)
Mohamed Ibn Abdul Aziz
11391
RIYADH

Vendor Address

Mohammed Sulaiman Mohammed Al Saif Est.
Al Sahafa - Anas bin Malik St.
RIYADH
Saudi Arabia

Information

Purchase Order Number : 2100003676
Date : 06.12.2020
Vendor Number : 8302734
Vendor VAT No. : 300916172500003
Currency : SAR
Proc. Operations Specialist : 13001455
Phone :
Delivery date : 06.12.2020

Item Number	Material Number	Material Description	Item Quantity	Unit of Measure	Unit price	Net Amount	VAT	Total
00010		Systems Maintenance (H O)	4	AU	325,00	1.300,00	195,00	1.495,00
00020		Systems Maintenance (Malqa)	4	AU	325,00	1.300,00	195,00	1.495,00
00030		Systems Maintenance (Al Maseef)	4	AU	325,00	1.300,00	195,00	1.495,00
00040		Systems Maintenance (Al Zahraa)	4	AU	325,00	1.300,00	195,00	1.495,00
00050		Systems Maintenance (Al Rawda)	4	AU	325,00	1.300,00	195,00	1.495,00
00060		Systems Maintenance (Badiaa)	4	AU	325,00	1.300,00	195,00	1.495,00
00070		Systems Maintenance (Khozama Kharj)	4	AU	325,00	1.300,00	195,00	1.495,00

Instruction to Vendor

This Purchase Order is subjected to the Terms and Conditions incorporated herein by this reference. The Invoice for these items from the Vendor should have the reference of this Purchase Order Number.

Approved by :

SIGNATURE _____ DATE _____

Page 1 of 4

Purchase Order

Information	
Purchase Order Number	: 2100003676
Date	: 06.12.2020
Vendor Number	: 8302734
Vendor VAT No.	: 300916172500003
Currency	: SAR
Proc. Operations Specialist	: 13001455
Phone	:
Delivery date	: 06.12.2020

Item Number	Material Number	Material Description	Item Quantity	Unit of Measure	Unit price	Net Amount	VAT	Total
00080		Systems Maintenance (Tayba Rass)	4	AU	325,00	1.300,00	195,00	1.495,00
00090		Systems Maintenance (Rashidyat Qassim)	4	AU	325,00	1.300,00	195,00	1.495,00
00100		Systems Maintenance (Alsafra)	4	AU	325,00	1.300,00	195,00	1.495,00
00110		Systems Maintenance (Al wafaa Oniza)	4	AU	325,00	1.300,00	195,00	1.495,00
00120		Systems Maintenance (Bostan Khobar)	4	AU	325,00	1.300,00	195,00	1.495,00
00130		Systems Maintenance (Ajdaan Khobar)	4	AU	325,00	1.300,00	195,00	1.495,00
00140		Systems Maintenance (Rashid Mall)	4	AU	325,00	1.300,00	195,00	1.495,00
00150		Systems Maintenance (Fanateer)	4	AU	325,00	1.300,00	195,00	1.495,00
00160		Systems Maintenance (Al Asheera)	4	AU	325,00	1.300,00	195,00	1.495,00
00170		Systems Maintenance (Mubaraz)	4	AU	325,00	1.300,00	195,00	1.495,00

Instruction to Vendor

This Purchase Order is subjected to the Terms and Conditions incorporated herein by this reference. The Invoice for these items from the Vendor should have the reference of this Purchase Order Number.

Approved by :

SIGNATURE _____ DATE _____

Page 2 of 4

Purchase Order

Information	
Purchase Order Number	: 2100003676
Date	: 06.12.2020
Vendor Number	: 8302734
Vendor VAT No.	: 300916172500003
Currency	: SAR
Proc. Operations Specialist	: 13001455
Phone	:
Delivery date	: 06.12.2020

Item Number	Material Number	Material Description	Item Quantity	Unit of Measure	Unit price	Net Amount	VAT	Total
00180		Systems Maintenance (Al Shatee)	4	AU	325,00	1.300,00	195,00	1.495,00
00190		Systems Maintenance (Al Basateen)	4	AU	325,00	1.300,00	195,00	1.495,00
00200		Systems Maintenance (Al Thager)	4	AU	325,00	1.300,00	195,00	1.495,00
00210		Systems Maintenance (Mushrefa)	4	AU	325,00	1.300,00	195,00	1.495,00
00220		Systems Maintenance (Al Rosaifa)	4	AU	325,00	1.300,00	195,00	1.495,00
00230		Systems Maintenance (Al SHAWQYA)	4	AU	325,00	1.300,00	195,00	1.495,00
00240		Systems Maintenance (aL aZIZIA)	4	AU	325,00	1.300,00	195,00	1.495,00
00250		Systems Maintenance (Qutbia)	4	AU	325,00	1.300,00	195,00	1.495,00
00260		Systems Maintenance (Shubra)	4	AU	325,00	1.300,00	195,00	1.495,00
00270		Systems Maintenance (Al Shurfaa)	4	AU	325,00	1.300,00	195,00	1.495,00

Instruction to Vendor

This Purchase Order is subjected to the Terms and Conditions incorporated herein by this reference. The Invoice for these items from the Vendor should have the reference of this Purchase Order Number.

Approved by :

SIGNATURE _____ DATE _____

Page 3 of 4

Purchase Order

Information	
Purchase Order Number	: 2100003676
Date	: 06.12.2020
Vendor Number	: 8302734
Vendor VAT No.	: 300916172500003
Currency	: SAR
Proc. Operations Specialist	: 13001455
Phone	:
Delivery date	: 06.12.2020

Item Number	Material Number	Material Description	Item Quantity	Unit of Measure	Unit price	Net Amount	VAT	Total
00280		Systems Maintenance (Gizan)	4	AU	325,00	1.300,00	195,00	1.495,00
00290		Systems Maintenance (Bolevard)	4	AU	325,00	1.300,00	195,00	1.495,00
00300		Systems Maintenance (Jouf Mall)	4	AU	325,00	1.300,00	195,00	1.495,00
00310		Systems Maintenance (Faysalia)	4	AU	325,00	1.300,00	195,00	1.495,00
00320		Systems Maintenance (Al Waseeta)	4	AU	325,00	1.300,00	195,00	1.495,00
00330		Systems Maintenance (Morooj Yanbu)	4	AU	325,00	1.300,00	195,00	1.495,00
00340		Systems Maintenance (Al Nawah)	4	AU	325,00	1.300,00	195,00	1.495,00
00350		Systems Maintenance (Call Center Exit 5)	6	AU	325,00	1.950,00	292,50	2.242,50
00360		Systems Maintenance (Academy)	6	AU	325,00	1.950,00	292,50	2.242,50
Total								55.315,00

Instruction to Vendor

This Purchase Order is subjected to the Terms and Conditions incorporated herein by this reference. The Invoice for these items from the Vendor should have the reference of this Purchase Order Number.

Approved by :

SIGNATURE _____ DATE _____

Page 4 of 4



Lumi Rental Co. Ltd
Takhassusi Street, Olaya
RIYADH
Saudi Arabia
Phone : 966 11 4792929

VAT No. : 300056209610003

Billing Address

Lumi Rental Co. Ltd
Takhassusi Street, Olaya
RIYADH
Saudi Arabia

Purchase Order

Delivery Address

Lumi Rental Co. Ltd
Takhassusi
11573
RIYADH

Vendor Address

Mohammed Sulaiman Mohammed Al Saif Est.
Al Sahafa - Anas bin Malik St.
RIYADH
Saudi Arabia

Information

Purchase Order Number : 2100003668
Date : 01.12.2020
Vendor Number : 8302734
Vendor VAT No. : 300916172500003
Currency : SAR
Proc. Operations Specialist : 13001455
Phone :
Delivery date : 01.12.2020

Item Number	Material Number	Material Description	Item Quantity	Unit of Measure	Unit price	Net Amount	VAT	Total
00010		Systems Maintenance (Al-Quds)	4	AU	325,00	1.300,00	195,00	1.495,00
00020		Systems Maintenance (Olaya)	4	AU	325,00	1.300,00	195,00	1.495,00
00030		Systems Maintenance (Workshop Riyadh)	4	AU	325,00	1.300,00	195,00	1.495,00
00040		Systems Maintenance (Buraidah)	4	AU	325,00	1.300,00	195,00	1.495,00
00050		Systems Maintenance (Dammam First St.)	4	AU	325,00	1.300,00	195,00	1.495,00
00060		Systems Maintenance (Workshop Jubail)	4	AU	325,00	1.300,00	195,00	1.495,00
00070		Systems Maintenance (Jubail)	4	AU	325,00	1.300,00	195,00	1.495,00

Instruction to Vendor

This Purchase Order is subjected to the Terms and Conditions incorporated herein by this reference. The Invoice for these items from the Vendor should have the reference of this Purchase Order Number.

Approved by : 13000200

SIGNATURE _____ DATE _____

Page 1 of 3



Lumi Rental Co. Ltd
Takhassusi Street, Olaya
RIYADH
Saudi Arabia
Phone : 966 11 4792929

VAT No. : 300056209610003

Purchase Order

Information	
Purchase Order Number	: 2100003668
Date	: 01.12.2020
Vendor Number	: 8302734
Vendor VAT No.	: 300916172500003
Currency	: SAR
Proc. Operations Specialist	: 13001455
Phone	:
Delivery date	: 01.12.2020

Item Number	Material Number	Material Description	Item Quantity	Unit of Measure	Unit price	Net Amount	VAT	Total
00080		Systems Maintenance (Ibn Khaldon Dammam)	4	AU	325,00	1.300,00	195,00	1.495,00
00090		Systems Maintenance (WorkshopDammam)	4	AU	325,00	1.300,00	195,00	1.495,00
00100		Systems Maintenance (Al Hafouf)	4	AU	325,00	1.300,00	195,00	1.495,00
00110		Systems Maintenance (Al thuqbah Khobar)	4	AU	325,00	1.300,00	195,00	1.495,00
00120		Systems Maintenance (Khamis Mushait)	4	AU	325,00	1.300,00	195,00	1.495,00
00130		Systems Maintenance (Jizan)	4	AU	325,00	1.300,00	195,00	1.495,00
00140		Systems Maintenance (Jeddah Madina Road)	4	AU	325,00	1.300,00	195,00	1.495,00
00150		Systems Maintenance (Jeddah Al Baghdadiy)	4	AU	325,00	1.300,00	195,00	1.495,00
00160		Systems Maintenance (Jeddah Al Tahlia)	4	AU	325,00	1.300,00	195,00	1.495,00
00170		Systems Maintenance (Workshop Jeddah)	4	AU	325,00	1.300,00	195,00	1.495,00

Instruction to Vendor

This Purchase Order is subjected to the Terms and Conditions incorporated herein by this reference. The Invoice for these items from the Vendor should have the reference of this Purchase Order Number.

Approved by : 13000200

SIGNATURE _____ DATE _____

Page 2 of 3



Lumi Rental Co. Ltd
Takhassusi Street, Olaya
RIYADH
Saudi Arabia
Phone : 966 11 4792929

VAT No. : 300056209610003

Purchase Order

Information	
Purchase Order Number	: 2100003668
Date	: 01.12.2020
Vendor Number	: 8302734
Vendor VAT No.	: 300916172500003
Currency	: SAR
Proc. Operations Specialist	: 13001455
Phone	:
Delivery date	: 01.12.2020

Item Number	Material Number	Material Description	Item Quantity	Unit of Measure	Unit price	Net Amount	VAT	Total
00180		Systems Maintenance (Madina King Abdulaz	4	AU	325,00	1.300,00	195,00	1.495,00
00190		Systems Maintenance (Yanbu)	4	AU	325,00	1.300,00	195,00	1.495,00
00200		Systems Maintenance (Royal Commision)	4	AU	325,00	1.300,00	195,00	1.495,00
00210		Systems Maintenance (Al Oula)	4	AU	325,00	1.300,00	195,00	1.495,00
							Total	31.395,00

Instruction to Vendor

This Purchase Order is subjected to the Terms and Conditions incorporated herein by this reference. The Invoice for these items from the Vendor should have the reference of this Purchase Order Number.

Approved by : 13000200

SIGNATURE _____ DATE _____

Page 3 of 3



Elaa Travel Tourism and Cargo Co. Ltd
Takhassusi Street, Olaya
RIYADH
Saudi Arabia
Phone : 966 11 4633133

VAT No. : 300056209610003

Billing Address

Elaa Travel Tourism and Cargo Co. Ltd
Takhassusi Street, Olaya
RIYADH
Saudi Arabia

Delivery Address

Elaa Travel Tourism and Cargo
Takhassusi
11573
RIYADH

Vendor Address

Mohammed Sulaiman Mohammed Al Saif Est.
Al Sahafa - Anas bin Malik St.
RIYADH
Saudi Arabia

Purchase Order

Information

Purchase Order Number : 2100003667
Date : 01.12.2020
Vendor Number : 8302734
Vendor VAT No. : 300916172500003
Currency : SAR
Proc. Operations Specialist : 13001455
Phone :
Delivery date : 01.12.2020

Item Number	Material Number	Material Description	Item Quantity	Unit of Measure	Unit price	Net Amount	VAT	Total
00010		Systems Maintenance (Cargo Madina)	12	AU	1.500,00	18.000,00	2.700,00	20.700,00
00020		Systems Maintenance (Cargo Um Al hammam)	12	AU	1.250,00	15.000,00	2.250,00	17.250,00
00030		Systems Maintenance (Cargo A I Shemasi)	12	AU	1.250,00	15.000,00	2.250,00	17.250,00
00040		Systems Maintenance (Cargo Tabuk)	12	AU	1.500,00	18.000,00	2.700,00	20.700,00
00050		Systems Maintenance (Cargo Qassim)	12	AU	1.500,00	18.000,00	2.700,00	20.700,00
00060		Systems Maintenance (Cargo Dammam)	12	AU	1.500,00	18.000,00	2.700,00	20.700,00
00070		Systems Maintenance (Cargo Jeddah)	12	AU	1.500,00	18.000,00	2.700,00	20.700,00

Instruction to Vendor

This Purchase Order is subjected to the Terms and Conditions incorporated herein by this reference. The Invoice for these items from the Vendor should have the reference of this Purchase Order Number.

Approved by :

SIGNATURE _____ DATE _____

Page 1 of 2



Elaa Travel Tourism and Cargo Co. Ltd
Takhassusi Street, Olaya
RIYADH
Saudi Arabia
Phone : 966 11 4633133

VAT No. : 300056209610003

Purchase Order

Information	
Purchase Order Number	: 2100003667
Date	: 01.12.2020
Vendor Number	: 8302734
Vendor VAT No.	: 300916172500003
Currency	: SAR
Proc. Operations Specialist	: 13001455
Phone	:
Delivery date	: 01.12.2020

Item Number	Material Number	Material Description	Item Quantity	Unit of Measure	Unit price	Net Amount	VAT	Total
00080		Systems Maintenance (Cargo King Khalid a	12	AU	2.000,00	24.000,00	3.600,00	27.600,00
							Total	165.600,00

Instruction to Vendor

This Purchase Order is subjected to the Terms and Conditions incorporated herein by this reference. The Invoice for these items from the Vendor should have the reference of this Purchase Order Number.

Approved by :

SIGNATURE _____ DATE _____



Seera Group Holding
Takhassusi Street, Olaya
RIYADH
Saudi Arabia
Phone : 966 11 4633133

VAT No. : 300056209610003

Billing Address

Seera Group Holding
Takhassusi Street, Olaya
RIYADH
Saudi Arabia

Delivery Address

Seera Group Holding
Takhassusi
11573
RIYADH

Vendor Address

Mohammed Sulaiman Mohammed Al Saif Est.
Al Sahafa - Anas bin Malik St.
RIYADH
Saudi Arabia

Purchase Order

Information

Purchase Order Number : 2100003666
Date : 01.12.2020
Vendor Number : 8302734
Vendor VAT No. : 300916172500003
Currency : SAR
Proc. Operations Specialist : 13001455
Phone :
Delivery date : 01.12.2020

Item Number	Material Number	Material Description	Item Quantity	Unit of Measure	Unit price	Net Amount	VAT	Total
00010		Systems Maintenance(Head Office)	12	AU	1,500,00	18,000,00	2,700,00	20,700,00
00020		Systems Maintenance (Jedda Regional)	12	AU	500,00	6,000,00	900,00	6,900,00
00030		Systems Maintenance (Jezan Region)	12	AU	500,00	6,000,00	900,00	6,900,00
00040		Systems Maintenance(Qassim Region)	12	AU	500,00	6,000,00	900,00	6,900,00
00050		Systems Maintenance(Khobar Region)	12	AU	500,00	6,000,00	900,00	6,900,00
Total								48,300,00

Instruction to Vendor

This Purchase Order is subjected to the Terms and Conditions incorporated herein by this reference. The Invoice for these items from the Vendor should have the reference of this Purchase Order Number.

Approved by :

SIGNATURE _____ DATE _____

Page 1 of 1



Purchase Order:2020270301		PO Date:12-OCT-20							
Created Date :12-OCT-20		Requested By: Cesar Jr Bolito Yu, Mr.							
Prepared By : Maaath, Mr Al Tuleahi		Department: Admin & Support Services							
Department: Procurement		Approved by: Robert Simon Pereira, Mr.							
PO Status: APPROVED		Approved Date:							
		PR No:2020990325							
		PR Date:06-OCT-20							
		Currency:SAR							
		Payment Term:50% Adv and 50% Later							
VENDOR DETAILS		SHIPPING ADDRESS							
BILLING ADDRESS									
AISAIF FOR SAFETY & SECURITY SYSTEMS Riyadh, Alyasmin, Riyadh,,,SA Tel: Fax: Contact: E-mail:		Al-Rajhi Company for Cooperative insurance Platinum Centre, 3rd Floor, P.O. Box:11517, 67791,Setteen Street,Al Malaz, Riyadh							
		Al-Rajhi Company for Cooperative insurance Platinum Centre, 3rd Floor, P.O. Box: 11517, 67791, Setteen Street,Al Malaz,Riyadh Contact Person: Tel: (+966) 11 440 9666 Fax: 011 4751851 Procurement@alrajhitakaful.com www.alrajhitakaful.com ART VAT Number : 300279584700003							
We are pleased to release our Purchase Order towards the supply of the following items:									
SN.	Item Code	Item Description	Delivery Date	UOM	Quantity	Price	Amount	VAT	Total Amount
2	OFFICE REPAIR & MAINTENANCE	Maintenance of Fire Extinguisher with Refilling -(From 22-SEP-2020 To 21-SEP-2021)		Each	1	4299	4299.00	0.00	4299.00
1	OFFICE REPAIR & MAINTENANCE	Installation Controls for Emergency Doors- (From 03-SEP-2020 To 02-SEP-2021)		Each	1	20000	20000.00	0.00	20000.00
							Sub Total (SAR)		24299.00
							- Discount(SAR)		0.00
							Total (Net)(SAR)		24299.00
							+ Shipping Cost (SAR)		0.00
							+ Value Added Tax (SAR)		0.00
							+ Additional Tax (SAR)		0.00
							Price Adjustment (SAR)		0.00
							TOTAL(SAR)		24299.00
Terms & Condition:									
1) Payment will not be released until the Original INVOICE bears Purchase Order Copy OR Purchase Order No1.									
2) If the Supplier fails to make the deliveries within the time specified. Purchaser may terminate this Purchase Order.									
3) All material shall be subject to Inspection by Purchaser at the ART.									
4) Purchaser may at any time postpone delivery of any of the material ordered herein for a reasonable time.									
5) Any Increase in price is not valid unless approved and signed in writing by the Procurement department.									
6) Dispatch details to be sent on mail along with Invoice copy.									
7) Kindly Mention Commercial Registration or National Id details on Invoice Copy.(Where applicable)									
Disclaimer 1: This is a computer generated PO and does not require physical signatures.									
Disclaimer 2: Buyer's obligation to pay the price set forth in the Purchase Order will be subject to delivery of invoice on receipt of goods / services from Supplier.									



PURCHASE ORDER

Vendor Name: MOHAMMAD SULAIMAN MOHAMMAD
ALSAIF FOR CONTRACTING

Vendor No: 300V102022

Contact Employee: Abdullah AlSmadi

Contact Mobile: +966509892035

Ship To

Riyadh, King Abdullah Rd
11424 Riyadh 14022 RIYADH
SAUDI ARABIA

PO No: 2030000562

PO Date: 30/9/2020

Delivery Date: 8/10/2020

Quotation Number: SAIF-23820.3

Tax Reg Number: **300057161700003**

Bill To

Riyadh, King Abdullah Rd
11424 Riyadh 14022
RIYADH
SAUDI ARABIA

No	STOCK NO.	ITEM CODE		UOM	QTY	UNIT PRICE	DISC%	TOTAL
1		300EXP1000003741	Fire Extinguisher 6Kg Dry Powder - Supply & Installation	Manual	16.00	100.00	0.00	1,600.00
2		300EXP1000003728	Alarm Valve Assembly	Manual	1.00	7,500.00	0.00	7,500.00
3		300EXP1000003743	Gate Valve non rising stem - Supply & Installation	Manual	1.00	2,000.00	0.00	2,000.00
4		300EXP1000003730	Fire Pump maintenance	Manual	2.00	6,000.00	0.00	12,000.00
5		300EXP1000003744	Emergency Door - Supply & Installation	Manual	1.00	15,000.00	0.00	15,000.00
6		300EXP1000003731	Stand Alone fire alarm	Manual	1.00	5,000.00	0.00	5,000.00



PURCHASE ORDER

Vendor Name: MOHAMMAD SULAIMAN MOHAMMAD
ALSAIF FOR CONTRACTING

Vendor No: 300V102022

Contact Employee: Abdullah AlSmadi

Contact Mobile: +966509892035

Ship To

Riyadh, King Abdullah Rd

11424 Riyadh 14022 RIYADH
SAUDI ARABIA

PO No: 2030000562

PO Date: 30/9/2020

Delivery Date: 8/10/2020

Quotation Number: SAIF-23820.3

Tax Reg Number: 300057161700003

Bill To

Riyadh, King Abdullah Rd

11424 Riyadh 14022
RIYADH
SAUDI ARABIA

No	STOCK NO.	ITEM CODE	UOM	QTY	UNIT PRICE	DISC%	TOTAL

* Any scratch modification or correction by hand cancels this document

** Confirmation of Purchase Order by Al Rajhi Real Estate Investments Company for the Products and services listed constitutes as an agreement to all terms and conditions Outlined in this form attachment.

* Receipt of Payment by Al Rajhi Real Estate Investments Company for the products and services listed Constitutes as an agreement to all terms and conditions outlined in this form attachment.

Amount in Words:

Forty-Nine Thousand Five Hundred Sixty-Five Saudi Riyal Only

Sub Total Amount:	SAR	43,100.00
TAX :	SAR	6,465.00
Discount	SAR	0.00
Total Amount:	SAR	49,565.00

Contact Person	Contact Information	Payment Terms:
Anish Rajan	Procurement@alrajhiinvestments.co 0562046175	100 % Advance
Approved By:		

Anas Razzaz

Do not Write below this line



PURCHASE ORDER

Vendor Name: MOHAMMAD SULAIMAN MOHAMMAD
ALSAIF FOR CONTRACTING

Vendor No: 300V102022

Contact Employee: Abdullah Alsmadi

Contact Mobile: +966509892035

Ship To

Shamsiya Building
RIYADH
SAUDI ARABIA

PO No: 2030000576

PO Date: 8/10/2020

Delivery Date: 15/10/2020

Quotation Number:

Tax Reg Number: 300057161700003

Bill To

Riyadh, King Abdullah Rd

11424 Riyadh 14022
RIYADH
SAUDI ARABIA

No	STOCK NO.	ITEM CODE		UOM	QTY	UNIT PRICE	DISC%	TOTAL
1		300EXP1000003741	Fire Extinguisher 6Kg Dry Powder - Supply & Installation	Manual	74.00	100.00	0.00	7,400.00
2		300EXP1000003742	Fire Extinguisher 6Kg CO2 - Supply & Installation	Manual	2.00	180.00	0.00	360.00
3		300EXP1000003745	Sprinkler Head - Supply & Installation	Manual	11.00	75.00	0.00	825.00
4		300EXP1000003746	Fire Hose Cabinet - Supply & Installation	Manual	2.00	1,500.00	0.00	3,000.00
5		300EXP1000003735	Fire Hose cabinet accessories	Manual	19.00	800.00	0.00	15,200.00
6		300PMO1000003312	FIRE PUMP - 750 GPM @ 8 BAR ELECTRIC, DIESEL, JOCKEY, HORIZONTAL END SUCTION.	Manual	1.00	75,000.00	0.00	75,000.00
7		300EXP1000003737	Fire pump installation work	Manual	1.00	12,000.00	0.00	12,000.00



PURCHASE ORDER

Vendor Name: MOHAMMAD SULAIMAN MOHAMMAD
ALSAIF FOR CONTRACTING
Vendor No: 300V102022
Contact Employee: Abdullah AlSmadi
Contact Mobile: +966509892035

PO No: 2030000576

PO Date: 8/10/2020

Delivery Date: 15/10/2020

Quotation Number:

Tax Reg Number: 300057161700003

Ship To

Shamsiya Building
RIYADH
SAUDI ARABIA

Bill To

Riyadh, King Abdullah Rd
11424 Riyadh 14022
RIYADH
SAUDI ARABIA

No	STOCK NO.	ITEM CODE	UOM	QTY	UNIT PRICE	DISC%	TOTAL

* Any scratch modification or correction by hand cancels this document

** Confirmation of Purchase Order by Al Rajhi Real Estate Investments Company for the Products and services listed constitutes as an agreement to all terms and conditions Outlined in this form attachment.

* Receipt of Payment by Al Rajhi Real Estate Investments Company for the products and services listed Constitutes as an agreement to all terms and conditions outlined in this form attachment.

Amount in Words:

One Hundred Thirty Thousand Eight Hundred Fifty-Two Saudi Riyal And Seventy-Five Hallalah Only

Sub Total Amount:	SAR	113,785.00
TAX :	SAR	17,067.75
Discount	SAR	0.00
Total Amount:	SAR	130,852.75

Contact Person	Contact Information	Payment Terms:
Abdulsalam Alomary	Procurement@alrajhiinvestments.co	50% Advance 50% After Completion
Approved By:		

Ali AlSalaimeh

11-Oct-2020

13:23

Do not Write below this line



PURCHASE ORDER

Vendor Name: MOHAMMAD SULAIMAN MOHAMMAD
ALSAIF FOR CONTRACTING

Vendor No: 300V102022

Contact Employee: Abdullah AlSmadi

Contact Mobile: +966509892035

Ship To

RIYADH
SAUDI ARABIA

PO No: 2030000668

PO Date: 19/11/2020

Delivery Date: 26/11/2020

Quotation Number: SAIF:19820.2

Tax Reg Number: 300057161700003

Bill To

Riyadh, King Abdullah Rd

11424 Riyadh 14022
RIYADH
SAUDI ARABIA

No	STOCK NO.	ITEM CODE		UOM	QTY	UNIT PRICE	DISC%	TOTAL
1		300EXP1000003849	Fire Jockey Pump – Supply & Installation	Manual	1.00	10,000.00	0.00	10,000.00
2		300EXP1000003850	Diesel Pump Battery 200A	Manual	2.00	450.00	0.00	900.00

* Any scratch modification or correction by hand cancels this document

** Confirmation of Purchase Order by Al Rajhi Real Estate Investments Company for the Products and services listed constitutes as an agreement to all terms and conditions Outlined in this form attachment.

* Receipt of Payment by Al Rajhi Real Estate Investments Company for the products and services listed Constitutes as an agreement to all terms and conditions outlined in this form attachment.

Amount in Words:

Twelve Thousand Five Hundred Thirty-Five Saudi Riyal Only

Sub Total Amount:	SAR	10,900.00
TAX:	SAR	1,635.00
Discount	SAR	0.00
Total Amount:	SAR	12,535.00

Contact Person	Contact Information	Payment Terms:
Anish Rajan	Procurement@alrajhiinvestments.co	50 % Advance and 50 % After Delivery
0562046175		

Approved By:

Anas Razzaz

19-Nov-2020
15:20

Do not Write below this line



PURCHASE ORDER

TECHNOLOGY LIFE TRADING EST

RIYADH, SAUDI ARABIA

TEL:+966114913514 FAX:+966112089106

EMAIL: SALES@TL-SS.COM

(PO BOX:2815 POSTAL CODE:14213)

RCOC:101000247703 RT:1010303195 IMS:1/17400/3

BUILDING NUMBER / 2815 , ZIP / 14213 , ADDITIONAL NUMBER / 7251

DISCOUNT SAR 135,750.00

TOTAL AFTER DISCOUNT SAR 2,077,750.00

VAT (15%) SAR 311,662.50

ADDITIONAL CHARGES SAR 0.00

NET AMOUNT WITH VAT (SAR) SAR 2,389,412.50

VAT No. : 300647673400003

PURCHASE ORDER NO. :	PO-TLSS-5448-26
QUOTATION REF. NO. :	S00172
VENDOR CODE :	SAIF
VENDOR NAME :	ALSAIF FOR SAFETY
VENDOR CONTACT PERSON :	MR. ABDULLAH AL-SMADI
TELEPHONE :	966509892035
EMAIL :	smadi@alsaisafety.com
PAYMENT TYPES :	CASH CREDIT TRANS LC
CURRENCY :	SAR



DELIVERY LOCATION:	Riyadh
PAYMENT TERMS :	50% Advance Payment
DATE :	December 19, 2020
CHARGE TO :	
ATTACHMENTS :	Quotation
ACCOUNT CODE :	
DATE REQUIRED :	4-6 WEEK
VENDOR ADDRESS :	SAUDIA ARABIA - RIYADH
SHIP TO :	Riyadh

No.	SPECIFICATIONS	QUANTITY	U. PRICE	AMOUNT
شبكة للإنذار في المكاتب الإدارية الأرضي والأول				
1.0	توريد وتركيب جديد كرت شبكة على لوحة الرئيسية	1.00	3000.00	SAR 3,000.00
2.0	توريد وتركيب جديد خط كيبيل لربط كرت الشبكة مع اللوحات الفرعية في إيلاء ونيكو مسافة تقريبا 1500 متر كيبيل	1500.00	10.00	SAR 15,000.00
3.0	توريد وتركيب جديد كوشف دخان جديدة مع القاعدة شاملة الأكسورات والكوابل	3.00	750.00	SAR 2,250.00
4.0	توريد وتركيب جديد نقطة تبليغ يدوية جديدة مع القاعدة شاملة الأكسورات والكوابل	1.00	750.00	SAR 750.00
5.0	توريد وتركيب جديد سارينة مع فلشر جديدة مع القاعدة شاملة الأكسورات والكوابل	1.00	750.00	SAR 750.00
6.0	إعادة تمديد وترتيب وترقيم شبكة إنذار الحريق للمكاتب الإدارية الأرضي والأول وشبكها على لوحة الإنذار الرئيسية في الدور الأرضي البند يشمل فتح الأسقف وتقليها وإعادة الموقع كما كان			
6.1	نقاط كوشف الحريق ماركة سيمليكس شامل الأعمال المدنية في الموقع	35.00	750.00	SAR 26,250.00
6.2	نقاط كوشف دخان ماركة سيمليكس شامل الأعمال المدنية في الموقع	2.00	750.00	SAR 1,500.00
6.3	نقاط تبليغ يدوية وسرايين ماركة سيمليكس شامل الأعمال المدنية في الموقع	2.00	750.00	SAR 1,500.00
7.0	برمجة وتشغيل لوحة الرئيسية	1.00	5000.00	SAR 5,000.00
ترتيب شبكة الإنذار في مستودع إيلاء مع المكاتب في المستودع				
1.0	توريد وتركيب جديد لوحة تحكم فرعية 2 لوب ماركة سيمليكس خاصة في مستودع إيلاء	1.00	15000.00	SAR 15,000.00
2.0	توريد وتركيب جديد كرت شبكة لربطها مع لوحة الإنذار الرئيسية للمراقبة والتحكم	1.00	3000.00	SAR 3,000.00
3.0	توريد وتركيب جديد كوشف دخان جديدة مع القاعدة شاملة الأكسورات والكوابل لمنطقة التفتيش	4.00	750.00	SAR 3,000.00
4.0	توريد وتركيب جديد نقطة تبليغ يدوية جديدة مع القاعدة شاملة الأكسورات والكوابل لمنطقة التفتيش	1.00	750.00	SAR 750.00
5.0	توريد وتركيب جديد سارينة مع فلشر جديدة مع القاعدة شاملة الأكسورات والكوابل لمنطقة التفتيش	1.00	750.00	SAR 750.00
6.0	توريد وتركيب جديد خط الرايزر والتجميع على اللوحة شامل كل ما يلزم	1.00	5000.00	SAR 5,000.00
7.0	إعادة تمديد وترتيب وترقيم شبكة إنذار الحريق للمكاتب الإدارية الأرضي والأول وشبكها على لوحة الإنذار الفرعية الخاصة بمستودع إيلاء في الدور الأرضي البند يشمل فتح الأسقف وتقليها وإعادة الموقع كما كان			
7.1	نقاط كوشف الحريق ماركة سيمليكس للمكاتب داخل المستودع ومستودع إيلاء	39.00	500.00	SAR 19,500.00
7.2	نقاط تبليغ يدوية وسرايين ماركة سيمليكس للمكاتب داخل المستودع ومستودع إيلاء	4.00	500.00	SAR 2,000.00
8.0	برمجة وتشغيل واختبار اللوحة	1.00	5000.00	SAR 5,000.00
ترتيب شبكة الإنذار في مستودع نيكو				
1.0	توريد وتركيب جديد لوحة تحكم فرعية 2 لوب ماركة سيمليكس خاصة في مستودع إيلاء	1.00	15000.00	SAR 15,000.00
2.0	توريد وتركيب جديد كرت شبكة لربطها مع لوحة الإنذار الرئيسية للمراقبة والتحكم	1.00	3000.00	SAR 3,000.00
3.0	توريد وتركيب جديد كوشف دخان مع القاعدة جديدة شاملة الأكسورات والكوابل لمنطقة التحكم والامن الجديدة والمستودع	17.00	750.00	SAR 12,750.00
4.0	توريد وتركيب جديد نقطة تبليغ يدوية لمنطقة التحكم والامن والمستودع جديدة مع القاعدة شاملة الأكسورات والكوابل	2.00	750.00	SAR 1,500.00
5.0	توريد وتركيب جديد سارينة مع فلشر لمنطقة التحكم والامن والمستودع جديدة مع القاعدة شاملة الأكسورات والكوابل	2.00	750.00	SAR 1,500.00
6.0	توريد وتركيب جديد نظام إنذار تطيل هوائي لمنطقة التبريد Aspiring systems	2.00	60000.00	SAR 120,000.00
7.0	توريد وتركيب جديد كرت مراقبة للنظام مع نظام الإنذار الرئيسي	2.00	5000.00	SAR 10,000.00
8.0	إعادة تمديد وترتيب وترقيم شبكة إنذار الحريق للمكاتب الإدارية الأرضي والأول وشبكها على لوحة الإنذار الفرعية الخاصة بمستودع إيلاء في الدور الأرضي البند يشمل فتح الأسقف وتقليها وإعادة الموقع كما كان			

8.1	تجهيز خط الرايزر والتجميع على اللوحة الرئيسية شامل كل ما يلزم	1.00	5000.00	SAR 5,000.00
8.2	نقل كواشف الحريق ماركة سيمليكس للمكاتب داخل المستودع ومستودع إيلاء	85.00	500.00	SAR 42,500.00
8.3	نقل قنبلة يدوية وسراين ماركة سيمليكس للمكاتب داخل المستودع ومستودع إيلاء	7.00	500.00	SAR 3,500.00
9.0	برمجة وتشغيل واختبار للوحة	1.00	5000.00	SAR 5,000.00
نظام الإنذار للتوسعة				
1.0	توريد وتركيب جديد كواشف دخان جديدة مع القاعدة شاملة الاكسسوارات والكوابل	32.00	750.00	SAR 24,000.00
2.0	توريد وتركيب جديد نقطة تبليغ يدوية جديدة مع القاعدة شاملة الاكسسوارات والكوابل	4.00	750.00	SAR 3,000.00
3.0	توريد وتركيب جديد سارينة مع فلشر جديدة مع القاعدة شاملة الاكسسوارات والكوابل	4.00	750.00	SAR 3,000.00
4.0	برمجة البنود 1+2+3 بعد التركيب والاختبار	1.00	5000.00	SAR 5,000.00
ربط غرف FM200 و NOVEC مع لوحة الإنذار للمراقبة				
1.0	توريد وتركيب موديل لمراقبة نظام الإطفاء بالغازات شامل البرمجة	4.00	5000.00	SAR 20,000.00
التحكم بالتكييف شامل التوسعة				
1.0	DUCT SMOKE DETECTOR التحكم بنفط تكمم بالتحكم	49.00	5000.00	SAR 245,000.00
نظام الإطفاء				
1.0	توريد وتركيب نظام الإطفاء الآلي بالغاز FM200 لغرفة المحول اسطوانة حجم 70 كجم شامل نظام الإنذار والتتمديدات لشبكة الماسير وكل ما يلزم لإنهاء العمل على اكمال وجه	1.00	125000.00	SAR 125,000.00
2.0	توريد وتركيب نظام مرحلة نفط للعمل في حالة الحريق بسعة CFM 5,000 لمنطقة التوسعة فقط	25.00	25000.00	SAR 625,000.00
3.0	توريد وتركيب لوحات كهرباء للتحكم بالمراوح شامل تمديد الكوابل لكهرباء سكيكو والاعمال المدنية	5.00	15000.00	SAR 75,000.00
4.0	توريد وتركيب الترفيس موديل للتحكم بالمراوح من نظام الإنذار	5.00	5000.00	SAR 25,000.00
5.0	توريد وتركيب الماسير المخصصة لشبكة مكافحة الحريق ("1") ("1,25") ("1,5") ("2") ("2,5") ("3") ("4") ("6") شامل القطع والوصلات والتعليق والدهان ولحام وتثبيت الماسير بالانهاش وكل ما يلزم لإنهاء العمل على اكمال وجه	1.00	250000.00	SAR 250,000.00
6.0	توريد وتركيب ACV و ZCV للشبكة الجديدة	1.00	20000.00	SAR 20,000.00
7.0	كرت مراقبة تنفق المياه عبر الإنذار for tamper and flow	2.00	5000.00	SAR 10,000.00
8.0	توريد وتركيب جرس الإنذار الهيدروليكي والكومبريسور والرايزر المخصص لضغط الشبكة للماسير داخل غرف التبريد	1.00	150000.00	SAR 150,000.00
9.0	Pre-action Valve 4 inch.	1.00	45000.00	SAR 45,000.00
10.0	Wet & Dry sprinkler with an imperial K factor of 5.6 and 16.8	598.00	250.00	SAR 149,500.00
11.0	طفاية حريق بورد سعة 6 كجم ماركة هبة	45.00	200.00	SAR 9,000.00
12.0	توريد وتركيب صندوق إطفاء حريق بالماء أحمر خارجي 30 متر	7.00	3500.00	SAR 24,500.00
13.0	توريد وتركيب رش الي للمكاتب وفق المخطط والكود شامل الاعمال المدنية. بند الماسير تابعو للبند 3	13.00	250.00	SAR 3,250.00
14.0	تمديد مواقع رش الي وفق المخطط والكود شامل الاعمال المدنية. بند الماسير تابعو للبند 3	2.00	500.00	SAR 1,000.00
نظام الإنذار لابواب الطوارئ للحماية				
1.0	توريد وتركيب جهاز تحكم لآب الطوارئ	11.00	2000.00	SAR 22,000.00
2.0	توريد وتركيب سارينة مع فلشر (جرس)	11.00	500.00	SAR 5,500.00
3.0	توريد وتركيب وحدة مغنطة لاقفال الباب	11.00	1750.00	SAR 19,250.00
4.0	توريد وتركيب نقطة إيقاف الجرس عند فتح الباب	11.00	1000.00	SAR 11,000.00
5.0	ماسير وكوابل	11.00	250.00	SAR 2,750.00
6.0	أجور تركيب	11.00	1000.00	SAR 11,000.00

NOTHING FOLLOWING

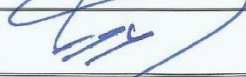
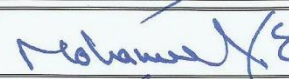
APPROVAL

PREPARED BY :	Purchases MANAGER - OMER GAMAR	DATE :	
PREPARED BY :	FINANCIAL AND ADMINISTRATIVE MANAGER - MOHAMMED ABDULKAREM	DATE :	
PREPARED BY :	CEO - ALAA ALQADI	DATE :	

4

التاريخ: ١٤٤٢/٠٣/٠٢ هـ
الرقم: PO/2020/00832
الموضوع: خطاب التعميد

السادة مؤسسة محمد بن سليمان بن محمد السيف للمقاولات المحترمين السلام عليكم ورحمة الله وبركاته...

نفيدكم بقبول العرض المقدم من قبلكم بتاريخ: ٢٠٢٠/٠٧/٠٦ ، بخصوص تشغيل نظام ادارة المباني (المرحلة الثانية) ، وذلك بمبلغ إجمالي وقدره (٥٣٣,٠٨٢.٥٠) فقط خمسمائة و ثلاثة و ثلاثون ألفاً و اثنان و ثمانون ريال سعودي و خمسون هلة لا غير، شامل ضريبة القيمة المضافة، ومدة المشروع ٣ أشهر تبدأ اعتباراً من ٢٠٢٠/١٠/١١ مع العلم بأنه لا يجوز تجاوز قيمة المشروع الإجمالية عن القيمة المذكورة أعلاه الا بعد أخذ الموافقة الخطية من صاحب الصلاحية بالوزارة.

مع العلم بأنه يجب تقديم الفواتير الخاصة بالأعمال المنجزة لإدارة المشتريات والعقود بالتنفيذ وفق الشروط والأحكام المقررة نظاماً، كما يحق للوزارة فرض غرامة تأخير قدرها (١ %) عن كل أسبوع تأخير، على ان لا تتجاوز إجمالي الغرامات ما مقداره (٢٠ %) من إجمالي قيمة المشروع. مصحوباً بضمان بنكي بنسبة (٥ %) من القيمة الإجمالية المذكورة أعلاه، وللتسيق فيما يلزم حيال ذلك يمكن التواصل مع إدارة العقود والمشتريات، رقم (٠١١٢٢٤٨٦٣٣).

وتقبلوا تحياتي،

نائب الوزير

حامد محمد حامد فايز

تمت المراجعة إلكترونياً:
المدير التنفيذي للخدمات المساندة

التاريخ: ١٤٤١/٠٩/٠٤ هـ
الرقم: ١٤٤١/٩٢٤
الموضوع: تعميم الحاقى

(٢٨٤)

السادة مؤسسة محمد سليمان محمد السيف للمقاولات المحترمين

السلام عليكم ورحمة الله وبركاته،،،

الحاقا الى خطاب التعميد رقم ١٤٤٠/٥٩٨/١١ بتاريخ ١٤٤٠/١١/٢٩ هـ بخصوص تركيب وصيانة أنظمة السلامة، نفيديكم بقبول العرض المقدم من قبلكم بتاريخ ٢٠٢٠/٠٣/٠٧ م، بخصوص تصميم وتوريد وتركيب مخططات اخلاء وإصلاح نظام الاخلاء الصوتي، ونشعركم بزيادة قيمة التعميد بمبلغ وقدره (٣٩,٣٩٦,٢٥) فقط تسعة وثلاثون ألفاً وثلاثمائة وستة وتسعون ريال سعودي وخمسة وعشرون هللة شامل ضريبة القيمة المضافة. لتصبح القيمة الاجمالية للمشروع (٤٣٥,٢٩٣,٢٥) فقط أربعمائة وخمسة وثلاثون ألفاً ومئتان وثلاثة وتسعون ريال سعودي وخمسة وعشرون هللة، شامل ضريبة القيمة المضافة.

ولتنسيق فيما يلزم حيال ذلك يمكن التواصل مع إدارة العقود والمشتريات رقم (٠١١٢٢٤٨٥٧٣) 

وتقبلوا تحياتي،

نائب وزير الثقافة



حامد محمد فايز

التاريخ: ١٤٤١/٠٨/٢٨ هـ
الرقم: ١٤٤١/٩٣٤
الموضوع: خطاب تعميم

(٢٨٤)

السادة مؤسسة محمد سليمان محمد السيف للمقاولات المحترمين

السلام عليكم ورحمة الله وبركاته ...

نفيدكم بقبول العرض المقدم من قبلكم بتاريخ ٢١-٤-٢٠٢٠، بخصوص إعادة بناء أجهزة الإنذارات في مبنى الوزارة الرئيسي بالدرعية، وذلك بمبلغ إجمالي وقدره (٤٧٤,٣٣٧,٥٠) فقط أربعمائة وأربعة وسبعون ألفاً وثلاثمائة وسبعة وثلاثون ريالاً وخمسون هللة سعودية لا غير، شامل ضريبة القيمة المضافة، مع العلم بأنه لا يجوز تجاوز قيمة المشروع الإجمالية عن القيمة المذكورة أعلاه إلا بعد أخذ الموافقة الخطية من صاحب الصلاحية بالوزارة.

مع العلم بأنه يجب تقديم الفواتير الخاصة بالأعمال المنجزه للإدارة المعنية بالتنفيذ وفق الشروط والأحكام المقررة نظاماً، كما يحق للوزارة فرض غرامة تأخير قدرها (١%) عن كل أسبوع تأخير على ان لا تتجاوز إجمالي الغرامات ما مقداره (٦%) من إجمالي قيمة المشروع. وعليه، نأمل تجهيز العقد اللازم وتقديمه خلال أسبوع من تاريخه، مصحوباً بضمان بنكي بنسبة (٥%) من القيمة الإجمالية المذكورة أعلاه، وللتيسيق فيما يلزم حيال ذلك يمكن التواصل مع إدارة العقود والمشتريات، رقم (٠١١٢٢٤٨٥٧٣).

وتقبلوا تحياتي،

نائب وزير الثقافة

حامد بن محمد فايز

التاريخ: ١٣/٠٩/١٤٤١ هـ
الرقم: PO/2020/00189
الموضوع: خطاب التعميد

السادة مؤسسة محمد بن سليمان بن محمد السيف للمقاولات المحترمين
السلام عليكم ورحمة الله وبركاته...

نفيدكم بقبول العرض المقدم من قبلكم بتاريخ: ٠٥/١٢/٢٠١٩ ، بخصوص إعادة بناء وتشغيل نظام إدارة المباني ، وذلك بمبلغ إجمالي وقدره (٥٢٥,٠٠٠,٠٠٠) فقط خمسمائة و خمسة و عشرون ألف ريال سعودي لا غير، شامل ضريبة القيمة المضافة، ومدة المشروع ٦٠ يوم مع العلم بأنه لا يجوز تجاوز قيمة المشروع الإجمالية عن القيمة المذكورة أعلاه الا بعد أخذ الموافقة الخطية من صاحب الصلاحية بالوزارة.

مع العلم بأنه يجب تقديم الفواتير الخاصة بالأعمال المنجزة لإدارة المشتريات والعقود بالتنفيذ وفق الشروط والأحكام المقررة نظاماً، كما يحق للوزارة فرض غرامة تأخير قدرها (١ %) عن كل أسبوع تأخير، على ان لا تتجاوز إجمالي الغرامات ما مقداره (٢٠ %) من إجمالي قيمة المشروع. وللتسيق فيما يلزم حيال ذلك يمكن التواصل مع إدارة العقود والمشتريات، رقم (٠١١٢٢٤٨٥٧٣) .

وتقبلوا تحياتي،

نائب الوزير

حامد محمد حامد فايز

تمت المراجعة إلكترونياً:
المدير التنفيذي للخدمات المساندة

التاريخ: ١٤٤٠/١١/٢٩
الرقم: ١٤٤٠/٥٩٨

(٢٨٤)

المحترمين

السادة مؤسسة محمد سليمان محمد السيف للمقاولات

السلام عليكم ورحمة الله وبركاته ،،،

إشارة إلى العرض المقدم برقم (MOC -ALSAIF -27519-RA-S4) بخصوص تركيب وصيانة أنظمة السلامة ، وذلك بمبلغ إجمالي وقدره (٣٩٥,٨٩٧) ثلاثمائة وخمسة وتسعون ألفاً وثمانمائة وسبعة وتسعون ريال سعودي فقط لا غير.

ونفيدكم بقبول العرض المقدم من قبلكم، وفق الشروط والأحكام المقررة نظاماً، مع رفع مسوغات الصرف لإدارة الشؤون المالية، وللتنسيق فيما يلزم حيال ذلك يمكن التواصل مع إدارة العقود والمشتريات، رقم (١١٢٢٤٨٥٧٣).

وتقبلوا تحياتي ،،،



وزير الثقافة



بدر بن عبدالله بن فرحان آل سعود



الهيئة العامة للطيران المدني
General Authority of Civil Aviation



المحترمين

السادة شركة أبناء عبدالله عبدالمحسن الخضري

ص.ب (٣٥٨٩) الخبر (٣١٩٥٢) فاكس (٨١٤٧١٧١) ٠١٣

الموضوع : اعتماد شركة إطفاء الحريق لتنفيذ الأعمال

المشروع : إستبدال المولدات القديمة بالمطارات الداخلية – المرحلة الثانية

السلام عليكم ورحمة الله وبركاته،،،

بالإشارة الى خطابكم رقم داق/١١٩/٢/١٥ وتاريخ ١٤٣٨/٠٣/٢٠هـ بخصوص الموضوع أعلاه .
نفيدكم بأنه لا مانع لدينا باعتماد مؤسسة السيف للسلامة كمقاول باطن للأعمال
الخاصة بإطفاء الحريق ونظام الإنذار وعلى أن يكون تحت إشرافكم ومسؤوليتكم الكاملة حسب

العقد .
تحياتي

وتقبلوا تحياتي،،،

مدير عام الخدمات الهندسية

المهندس/ عبدالله بن عبدالعزيز الزهراني

ص/ رئيس وحدة الكهرباء م/ محمد المرشدي
ص/ مدير المشروع م/ وجدي باطراج
ص/ ملف الإشراف – المساندة الفنية

المملكة العربية السعودية ص.ب ٨٨٧ جدة ٢١٤٢١
هاتف : ١٢٩٦٦ ٦٤٠٥٠٠٠ - فاكس ١٢٩٦٦ ٦٤٠٣٨٧٦ - (رمز الهيئة ٢٥٦)
Kingdom of Saudi Arabia, P.O. Box 887 Jeddah 21421
Tel: +966 12 6405000 Fax: 966 12640 3876

الرقم/.....
التاريخ/.....
الصفحة/.....

إدارة التعاقد والمشتريات
الإدارة العامة لبنك الرياض
الرياض:ص.ب:22622،الرياض11416
هاتف : 0114013030
تحويلة : 3875
الفاكس : 0114042716
إيميل: vmc_team@riyadhbank.com
التاريخ : 18 / 07 / 2019م
رقم: 2019/ 078

السادة / مؤسسة محمد سليمان محمد السيف للمقاولات الموقرين

إيميل: smadi@alsaisfsafety.com

عناية المهندس / عبدالله الصمدي الموقر

المدير العام

تحية طيبة وبعد..

نشير إلى عرضكم المقدم للبنك رقم RYADH-SAIF-BFFFA-231218-Rev003 بتاريخ 2019/07/17م، لمشروع أعمال توريد وتنفيذ وفحص واختبار انظمة وانذار الحريق والاعمال المدنية الملحقة بها لعدد 12 فرع لبنك الرياض - بالمنطقة الجنوبية والغربية، بمبلغ إجمالي قدره 2,210,282 ريال سعودي (مليونان ومئتان وعشرة الاف ومئتان واثنان وثمانون ريال) غير شامل لضريبة القيمة المضافة، نود الإفادة بأنه قد تمت الموافقة على ترشيحكم للعرض المقدم و سيتم التواصل معكم بشأنه ، لإكمال إجراءات التعاقد وفق المتطلبات التعاقدية بالبنك لتحديد الحقوق والالتزامات وفق العقد المزمع إبرامه. مع أطيب التحيات،،،

نائب رئيس أول

مدير إدارة التعاقد والمشتريات

 18-7-2019

عبدالرحمن المديميغ

RB OPERATING UNIT

طريق الملك عبدالعزيز (شارع المطار القديم) - المربع - الرياض
King Abdulaziz Road (Old Airport Rd.) - Murabbah - Riyadh
22622
03, 11416
Saudi Arabia

Type	Scope Complex Purchase Order - CAD
Order	31791
Revision	0
Order Date	29-OCT-2019
Created By	بيان, أباالخير Ms.
Revision Date	
Current Buyer	

Supplier: مؤسسة محمد سليمان محمد السيف للمقاولات
Riyadh
Riyadh,
Saudi Arabia

Ship To: طريق الملك عبدالعزيز (شارع المطار القديم) - المربع - الرياض
King Abdulaziz Road (Old Airport Rd.) - Murabbah - Riyadh
22622
03, 11416
Saudi Arabia

Bill To: **RIYAD BANK-HEAD OFFICE-KING ABDULAZIZ RD,4TH FLOOR,RM#404**
بنك الرياض-الادارة العامة-طريق الملك عبد العزيز-الدور الرابع
11416
03, 22603
Saudi Arabia

Customer Account No.	Supplier No.	Payment Terms	Freight Terms	FOB	Transportation	Ship Via
	5861	Immediately				
Confirm To/Telephone				Requester/Deliver To		
()				انس, Mr. بيطار		

Notes: All dates referenced in this document are in GMT3 Asia/Riyadh
All prices and amounts on this order are expressed in SAR

Line / Pay Item	Part Number / Description	Delivery Date/Time	Quantity	UOM	Unit Price (SAR)	Tax	Amount (SAR)
1	CA35004730 RENOVATION WORKS	Needed: 24-JUL-2019 00:00:00	84370	Each	1	Y	84,370.00
This line references Contract Agreement31417							
1-1	RENOVATION WORKS	Needed: 24-JUL-2019 00:00:00	84370	Each	1	Y	84,370.00
Ship To: Use the ship-to address at the top of page 1							
Deliver To: انس, Mr. بيطار (84370)							
v-ans.bytar@riyadbank.com							

Line / Pay Item	Part Number / Description	Delivery Date/Time	Quantity	UOM	Unit Price (SAR)	Tax	Amount (SAR)
2	CA35004730 RENOVATION WORKS	Needed: 24-JUL-2019 00:00:00	112220	Each	1	Y	112,220.00
	This line references Contract Agreement31417						
2-1	RENOVATION WORKS	Needed: 24-JUL-2019 00:00:00	112220	Each	1	Y	112,220.00
	Ship To: Use the ship-to address at the top of page 1						
	Deliver To: بيطار, Mr. انس (112220) v-ans.bytar@riyadbank.com						
5	CA35004730 RENOVATION WORKS	Needed: 24-JUL-2019 00:00:00	326140	Each	1	Y	326,140.00
	This line references Contract Agreement31417						
5-1	RENOVATION WORKS	Needed: 24-JUL-2019 00:00:00	326140	Each	1	Y	326,140.00
	Ship To: Use the ship-to address at the top of page 1						
	Deliver To: بيطار, Mr. انس (326140) v-ans.bytar@riyadbank.com						
6	CA35004730 RENOVATION WORKS	Needed: 24-JUL-2019 00:00:00	87770	Each	1	Y	87,770.00
	This line references Contract Agreement31417						
6-1	RENOVATION WORKS	Needed: 24-JUL-2019 00:00:00	87770	Each	1	Y	87,770.00
	Ship To: Use the ship-to address at the top of page 1						
	Deliver To: بيطار, Mr. انس (87770) v-ans.bytar@riyadbank.com						
7	CA35004730 RENOVATION WORKS	Needed: 24-JUL-2019 00:00:00	186490	Each	1	Y	186,490.00
	This line references Contract Agreement31417						
7-1	RENOVATION WORKS	Needed: 24-JUL-2019 00:00:00	186490	Each	1	Y	186,490.00

Line / Pay Item	Part Number / Description	Delivery Date/Time	Quantity	UOM	Unit Price (SAR)	Tax	Amount (SAR)
	Ship To: Use the ship-to address at the top of page 1 Deliver To: بيطار, Mr. انس (186490) v-ans.bytar@riyadbank.com						
8	CA35004730	Needed: 24-JUL-2019 00:00:00	182320	Each	1	Y	182,320.00
	RENOVATION WORKS						
	This line references Contract Agreement31417						
8-1	RENOVATION WORKS	Needed: 24-JUL-2019 00:00:00	182320	Each	1	Y	182,320.00
	Ship To: Use the ship-to address at the top of page 1 Deliver To: بيطار, Mr. انس (182320) v-ans.bytar@riyadbank.com						
9	CA35004730	Needed: 24-JUL-2019 00:00:00	108370	Each	1	Y	108,370.00
	RENOVATION WORKS						
	This line references Contract Agreement31417						
9-1	RENOVATION WORKS	Needed: 24-JUL-2019 00:00:00	108370	Each	1	Y	108,370.00
	Ship To: Use the ship-to address at the top of page 1 Deliver To: بيطار, Mr. انس (108370) v-ans.bytar@riyadbank.com						
10	CA35004730	Needed: 24-JUL-2019 00:00:00	356240	Each	1	Y	356,240.00
	RENOVATION WORKS						
	This line references Contract Agreement31417						
10-1	RENOVATION WORKS	Needed: 24-JUL-2019 00:00:00	356240	Each	1	Y	356,240.00
	Ship To: Use the ship-to address at the top of page 1 Deliver To: بيطار, Mr. انس (356240) v-ans.bytar@riyadbank.com						
11	CA35004730	Needed: 24-JUL-2019 00:00:00	106270	Each	1	Y	106,270.00

Line / Pay Item	Part Number / Description	Delivery Date/Time	Quantity	UOM	Unit Price (SAR)	Tax	Amount (SAR)
RENOVATION WORKS							
This line references Contract Agreement31417							
11-1	RENOVATION WORKS	Needed: 24-JUL-2019 00:00:00	106270	Each	1	Y	106,270.00
Ship To: Use the ship-to address at the top of page 1							
Deliver To: بيطار, Mr. انس (106270) v-ans.bytar@riyadbank.com							
12	CA35004730	Needed: 24-JUL-2019 00:00:00	86420	Each	1	Y	86,420.00
RENOVATION WORKS							
This line references Contract Agreement31417							
12-1	RENOVATION WORKS	Needed: 24-JUL-2019 00:00:00	86420	Each	1	Y	86,420.00
Ship To: Use the ship-to address at the top of page 1							
Deliver To: بيطار, Mr. انس (86420) v-ans.bytar@riyadbank.com							
13	CA35004963	Needed: 24-JUL-2019 00:00:00	225539	Each	1	Y	225,539.00
CONTINGENCY							
This line references Contract Agreement31417							
13-1	CONTINGENCY	Needed: 24-JUL-2019 00:00:00	225539	Each	1	Y	225,539.00
Ship To: Use the ship-to address at the top of page 1							
Deliver To: بيطار, Mr. انس (225539) v-ans.bytar@riyadbank.com							
15	CA35004730	Needed: 24-JUL-2019 00:00:00	62691	Each	1	Y	62,691.00
RENOVATION WORKS							
This line references Contract Agreement31417							
15-1	RENOVATION WORKS	Needed: 24-JUL-2019 00:00:00	62691	Each	1	Y	62,691.00
Ship To: Use the ship-to address at the top of page 1							

RB OPERATING UNIT



Scope Complex Purchase Order - CAD
31791, 0

Line / Pay Item	Part Number / Description	Delivery Date/Time	Quantity	UOM	Unit Price (SAR)	Tax	Amount (SAR)
Deliver To: بيطار, Mr. انس (62691) v-ans.bytar@riyadbank.com							
							Total: 1,924,840.00 (SAR)



البنك السعودي للاستثمار
The Saudi Investment Bank

VAT number: 300000443900003

Mohammed Sulaiman Mohammd Al Saif Contracting
EST

Date August 20, 2019

Anas bin Maik Street
Riyadh 56711
Saudi Arabia

Purchase ref.: PO2019-001700-1
Quotation Ref.: SAIB-ALSAIF-23519-
RA-S6

VAT number: 300916172500003

Dear ,

With reference to your proposal, we are pleased to order the following based on the terms and conditions mentioned below:

Description	Unit Price	Quantity	Amount (SAR)
Civil Defense Requirements for Khurais Branch	73,193.75	1	73,193.75
Civil Defense Requirements for Al Kharij Branch	64,544.38	1	64,544.38
Civil Defense Requirements for Rawabi Branch	93,406.25	1	93,406.25
Civil Defense Requirements for Shifa Branch	79,143.75	1	79,143.75
Civil Defense Requirements for Rayan Branch	146,724.38	1	146,724.38
Civil Defense Requirements for Naseem Branch	87,806.25	1	87,806.25
Civil Defense Requirements for Rahmaniya Branch	125,383.13	1	125,383.13
Civil Defense Requirements for Rawda Branch	13,125.00	1	13,125.00
Civil Defense Requirements for Ghadeer Branch	89,818.75	1	89,818.75
Civil Defense Requirements for King Fahad Branch	108,762.50	1	108,762.50
Civil Defense Requirements for Al Wadi Branch	14,656.25	1	14,656.25
Civil Defense Requirements for Wouroud Branch	67,681.25	1	67,681.25
Civil Defense Requirements for Suwaidi Branch	86,275.00	1	86,275.00
Civil Defense Requirements for Badiyah Branch	79,581.25	1	79,581.25
Civil Defense Requirements for Ghurnatah Branch	84,350.00	1	84,350.00
Civil Defense Requirements for Al Hassa Branch	79,887.50	1	79,887.50
Civil Defense Requirements for Dammam Rayan Branch	39,375.00	1	39,375.00
Civil Defense Requirements for Qatif Branch	188,413.75	1	188,413.75
Civil Defense Requirements for Taif Branch	49,437.50	1	49,437.50
Civil Defense Requirements for King Fahad Branch	47,250.00	1	47,250.00
Civil Defense Requirements for Bawadi Branch	46,812.50	1	46,812.50
Civil Defense Requirements for Al Safa Branch	119,218.75	1	119,218.75

Tel +966 11 874 3000
Fax +966 11 477 6781
P.O. Box 3533 Riyadh 11481
Kingdom of Saudi Arabia
saib.com.sa

هاتف +966 11 874 3000
فاكس +966 11 477 6781
ص.ب. 3533 الرياض 11481
المملكة العربية السعودية
saib.com.sa

A Saudi Joint Stock Company with authorized and paid up Capital of SAR 1000 million. P.O. 11481

شركة مساهمة سعودية برأسمال مسجل ومقرض قدره 1000 مليون ريال سعودي. ص.ب. 11481



البنك السعودي للاستثمار
The Saudi Investment Bank

VAT number: 300000443900003

Description	Unit Price	Quantity	Amount (SAR)
Civil Defense Requirements for Al Aziziyah Branch	143,472.00	1	143,472.00
VAT			96,415.94
Total (SAR)			2,024,734.83

*** Two Million Twenty Four Thousand Seven Hundred Thirty Four and 83/100 SAR Only

Terms & Conditions:

Delivery : As per quotation / proposal

Payment : As per quotation / proposal

Please confirm receipt of this purchase order.

Thanks and Regards.

Suliman Al-Obaid
Chief Operating Officer

Notes :

Important: Please submit original invoice to our billing office or send by Courier to Billing Unit. For payment inquiry or follow up please contact Billing@saib.com.sa / Ext: 2127 or 1446

الموضوع: تأهيل مؤسسة محمد السيف كمقاول من الباطن

السادة / مؤسسة محمد سليمان السيف
 ص. ب. واصل (١٣٣٢١) الرياض الرمز الاضاهي (٤٧٩٢٦) - هاتف (٠١١/٢٦٢٠٩١٢)

السلام عليكم ورحمة الله وبركاته
 إشارة إلى تأهيل مقاولي الباطن لدى الإدارة العامة للصيانة بوزارة الصحة كشركات متخصصة لأعمال الصيانة من الباطن للأنظمة بالمواقع الصحية .
 عليه فقد تقرر اعتمادكم كمقاول من الباطن لدى الإدارة العامة للصيانة في كلا من الأنظمة الآتية :

عدد العقود	النظام	اسم المقاول
٨٠	انذار الحريق	مؤسسة محمد بن سليمان السيف
	اطفاء الحريق	

كما أنه تمت الموافقة على تأهيل العمالة المذكورين أدناه للعمل ضمن أعمال الصيانة من الباطن للأنظمة بالمواقع الصحية حسب المستندات المرفقة من قبلكم ولا يسمح لغيرهم للعمل دون موافقة الإدارة العامة للصيانة بالوزارة وهم كالتالي :

رقم الهوية / الإقامة	المهنة	الإسم
٢٣٣٣٤٤٨٨٤٩	مهندس كهرباء	احمد امين محمد علي
٢٤٣٣٥٣٧٨٤٨	مهندس ميكانيكا	اسلام السيد السيد سعيد
٢٣٧٦٤١٥٧١٣	مهندس ميكانيكا	معتز صلاح السيد ديب
٢٤٥٩٧٧١٣٤	مهندس صناعي	عبدالله محمد الصمادي
٢٤٠٣٠٤٥٥٣٣	فني الكترولنيات	كريم محمد البحيري
٢٤٢٠١٢٨٤٤٥	فني كهرباء	محمد محمد عبد الحميد عمارة
٢٣٨٠٣٣٦٥٢٥	فني ميكانيكا	محمد محمود محمد عبدة
٢٤٢٣٦٨٨٠١٥	فني ميكانيكا	فين محمد سيامين
٢٤٢٣٦٨٧٦٢٩	فني ميكانيكا	سافيح اكنار بارفيش
٢٣٩٧٢٥٦١١٢	فني كهرباء	عبد آل الحكيم حميد
٢٤٠٨٥٧٥٢٠٣	فني كهرباء	رضا عادل محمد رزق

نفيديكم بأن تأهيلكم مشروطاً بصدور الموافقة النهائية على لائحة تأهيل الشركات المتخصصة لصيانة الأنظمة الغير طبية أو لحين نهاية العام الميلادي ٢٠١٩ م أيهما أقرب .
 علماً بأنه في حالة صدور الموافقة النهائية على اللائحة الخاصة بالتأهيل قبل نهاية العام الميلادي الحالي فإنه سيتم مخاطبتكم بذلك مع إلزامكم بسرعة الرفع إلى الإدارة العامة للصيانة لطلب إعادة تأهيلكم وفقاً للائحة الجديدة خلال (٦٠ يوم) من تاريخ مخاطبتنا لكم بإعتماد اللائحة الجديدة , وكذلك الغاء تأهيلكم كمقاول من الباطن يعتمد على أحد النقاط التالية :



وزارة الصحة
Ministry of Health

- ٢ - ٢
تاريخ كفاية ضم ١٤١٩/١٢ - ١٤٤٠
١٤٤٠/٦/١٩
- عدم الالتزام بإرسال تقارير الزيارات الدورية وذلك كل ستة أشهر من بداية السنة الميلادية ٢٠١٩ م عبر البريد الإلكتروني maintenance@moh.gov.sa.
 - التقاعس عن القيام بالزيارات الدورية للصيانة في المواعيد المحددة.
 - عدم إشعار الإدارة العامة للصيانة بالمشاكل والأعطال للنظام الذي تعملون على صيانتها بجميع المواقع الصحية المتعاقدة معكم وأي عوائق تمنعكم من الالتزامات التعاقدية.
 - عدم الالتزام بإكمال جميع المعلومات المطلوبة ببيان المعدات المرفقة بالعقد وتوقيعه وختمه من قبل إدارة الموقع.
 - عدم الالتزام بإيضاح أعمال الصيانة الوقائية التي تلزم المقاول الرئيسي وتلزمكم بعملها وذلك حسب البيان المرفق بالعقد حسب تعليمات الشركة المصنعة للمعدة.
 - عدم الالتزام بعمل جدول موضحاً به المواقع المتعاقدة معكم ومواعيد الزيارات الدورية وتاريخ عقدكم وإرساله عبر البريد الإلكتروني subcon.health@gmail.com على أن يحدث الجدول نهاية كل شهر ميلادي.
 - عدم الالتزام بالحضور حسب الخطابات المرسله لكم في حالة الاستدعاء خلال المواعيد المحددة. شاكرين لكم رغبتكم بالتعامل مع الوزارة.

مع أطيب تحياتي وتقديري ،،،،،

مدير عام الإدارة العامة للصيانة المكلف

المهندس / عبدالعزيز بن عبدالله الشهري

Eng. Abdullah Al-Smadi

From: SEC Supply Chain <SRM_BATCH@se.com.sa>
Sent: Tuesday, November 27, 6:31 2018 PM
To: smadi@alsaisafety.com
Subject: ROS Mail Notification

Dear Contractor,

Thank you for registering with Saudi Electricity Company (SEC). Localization and Qualification department will

review your registration.

Please upload the required documents as instructed, by entering your details in the link below.

Your details are:

Business partner no: 0000021068

Email: smadi@alsaisafety.com

Uploading link: [Click Here to Attach Documents](#)

Saudi Companies:

- Commercial Registration Certificate.
- GOSI Certificate
- Zakat Certificate
- VAT Certificate
- Saudization Certificate from Ministry of Labor
- Nitaqat Certificate from GOSI

Foreign Companies:

- Commercial Registration Certificate.
- Financial Statement

Please note, all documents are mandatory* otherwise your registration will be rejected.

For more information please contact with LAQ-CRQ@se.com.sa

Disclaimer: This message and its attachment, if any, are confidential and may contain legally privileged information. If you are not the intended recipient, please contact the sender immediately and delete this message and its attachment, if any, from your system. You should not copy this message or disclose its contents to any other person or use it for any purpose. Statements and opinions expressed in this e-mail are those of the sender, and do not necessarily reflect those of Saudi Electricity Company (SEC). SEC accepts no liability for damage caused by any virus transmitted by this email.

هذه الرسالة و مرفقاتها (إن وجدت) تمثل وثيقة سرية قد تحتوي على معلومات تتمتع بحماية وحصانة قانونية. إذا لم تكن الشخص المعني بهذه الرسالة يجب عليك تنبيه المرسل خطأ وصولها إليك، وحذف الرسالة و مرفقاتها (إن وجدت) من الحاسب الألي الخاص بك. ولا يجوز لك نسخ هذه الرسالة أو مرفقاتها (إن وجدت) أو أي جزء منها، أو البوح بمحتوياتها لأي شخص أو استعمالها لأي غرض. علماً بأن الإفادات و الآراء التي تحويها هذه الرسالة تعبر فقط عن رأي المرسل و ليس بالضرورة رأي الشركة السعودية للكهرباء، ولا تتحمل الشركة السعودية للكهرباء أي مسئولية عن الأضرار الناتجة عن أي فيروسات قد يحملها هذا البريد.



سجل حرس الحدود (٧٠٠٠٨٧٤١٨٥)

بِسْمِ اللَّهِ الرَّحْمَنِ الرَّحِيمِ



المملكة العربية السعودية
وزارة الداخلية
حرس الحدود

الإدارة العامة للشؤون الهندسية
التشغيل والصيانة / البنية التحتية

برقية عاجلة جداً بالفاكس (٠١١/٤٤٥١٨٧٥)

السادة/ شركة مجموعة سدر للتجارة والمقاولات

السلام عليكم ورحمة الله وبركاته ، ،

إشارة إلى العقد رقم م٥١/٢٣/٢٤ بتاريخ ١٤٣٤/٣/٨هـ المبرم معكم والخاص بمشروع تشغيل وصيانة ونظافة مشروع أمن الحدود بالمنطقة الشمالية وإشارة إلى خطابكم رقم SED-51517 بتاريخ ١٤٣٨/٨/١٩هـ المتضمن طلب اعتماد مؤسسة السيف للسلامة للقيام بتشغيل وصيانة أنظمة الحريق كمقابل من الباطن .
نفيدكم بأنه لا مانع لدينا بذلك .. والسلام عليكم .

مدير الإدارة العامة للشؤون الهندسية

العميد المهندس / هـ
٨١٢٩

هلال بن محمد الهلال

٨١٢٩



مشروع تشغيل وصيانة ونظافة مشروع أمن الحدود بالمنطقة الشمالية

طلب موافقة لعمل إضافي أكثر من (3,000) ريال

التاريخ : 2017/08/07م

من : شركة مجموعة سدر للتجارة والمقاولات

رقم الطلب (16)

إلى : السادة / الإدارة العامة للشؤون الهندسية

إشارة إلى أمر العمل رقم (إحتياجات المواقع) بتاريخ 2017 / 08 / 01 م :

بخصوص (تأمين طفايات الحريق والإكسورات اللازمة لها بجميع أنواعها لجميع المواقع)

نأمل بالموافقة على تنفيذ ما يلزم مع العلم بأن التكلفة التقديرية لجميع المواقع (حسب العرض المرفق والإحتياج اليومي بالموقع)

هذا وسوف يتم تقديم النموذج المعتمد شاملاً كافة الكميات والمصاريف والفواتير لإعتمادكم .

المهندس الإستشاري		المحاسب	
المهندس /	الإسم	أحمد حسني	الإسم
	التوقيع		التوقيع

ملاحظة / يتم إرفاق عرض مؤسسة السيف المعتمد من قبلنا مع كل عملية تأمين أو صيانة للطفايات

مدير إدارة التشغيل والصيانة

العقيد المهندس / مازن بن عبدالله الأنصاري



تعميد

المحترمين

السادة / مؤسسة محمد سليمان السيف للمقاولات

الرياض ٥٦٧١١ ص ب ١٥١١٢ فاكس ٠١١٢٦٢٠٩١٢

السلام عليكم ورحمة الله وبركاته ،،، وبعد

إشارة إلى عرضكم رقم ٢٤/٨ وتاريخ ٢٠١٩/٥/٤م، المقدم لعملية صيانة نظام إنذار الحريق بإسكان أعضاء هيئة التدريس والموظفين .

أفيدكم بموافقة الجامعة على ترسية العملية المشار إليها أعلاه عليكم وفقاً للشروط والمواصفات وحسب عرضكم المذكور ويمبلغ إجمالي قدره (٤٤٤.٣٠٧/٥٠) ريال (أربعمائة وأربعة وأربعون ألف وثلاثمائة وسبعة ريالاً وخمسون هللاً) وبمدة تنفيذ قدرها (١٢٠ يوم) تبدأ من تاريخ استلام الموقع بموجب محضر استلام موقع خلال أسبوع من تاريخه تحت إشراف الإدارة العامة للصيانة والحضور لتوقيع العقد خلال عشرة أيام من تاريخه.

ولكم تحياتي والسلام ،،،

مدير عام

الإدارة العامة للمشتريات المكلف

سند بن عبيد العنزي



تاريخ: ١٤٤٠/١٠/٢٧هـ

١١٢٦٢٠٩١٢
٧٢١٥٣٤٣٠٠

٢/٥٧/٤٣٧٥٦٤
١١١١/١٤٤٠

الإدارة العامة

Eng. Abdullah Al-Smadi

From: Ariba Commerce Cloud <ordersender-prod@ansmtp.ariba.com>
Sent: Monday, January 14, 2:53 2019 PM
To: smadi@alsaifsafety.com
Subject: Welcome to the Ariba Commerce Cloud



Welcome to the Ariba Commerce Cloud



Your registration process on the Ariba Commerce Cloud for Al-Saif For Safety EST. is now complete.

Your organization's account ID: **AN01431816248**

Your username: **smadi@alsaifsafety.com**

As the account administrator for this account, make sure to keep your username and password in a secure place. Do not share this information.

If you registered after receiving an invitation from an Ariba On Demand Sourcing buyer, you can now access and participate in the buyer's sourcing events. The Seller Collaboration Console provides a centralized location for you to manage all your Ariba On Demand Sourcing events and buyer relationships.

Ariba On Demand Sourcing buyers might request that you complete additional profile information as part of their Supplier Profile Questionnaire. When you access customer requested fields for a specific buyer, you will see a pop-up page with that buyer's name; that page contains the buyer's customer requested fields.

You can immediately perform administrative and configuration tasks such as creating users and completing your company profile. If account administration is not part of your job responsibility, you can transfer the administrator role at any time to another person in your organization whose responsibilities are more in line with account administration.

Good to Know:

Your Ariba Commerce Cloud account provides a central access point to the seller-facing capabilities of the following Ariba solutions:

- Ariba Discovery™ (Leads)
- Ariba Sourcing™ (Proposals)
- Ariba Contract Management™ (Contracts)
- Ariba® Network (Orders & Invoices)

You can start using Ariba Discovery immediately and begin receiving notifications when business opportunities matching your commodities are published.

Access to the Ariba Sourcing and Ariba Contract Management solutions requires an invitation from a buyer organization using one of these solutions.

Next Steps:

- Complete your company profile. Potential customers can search for and review seller profiles on the Ariba Commerce Cloud. The more detail you provide about your company, its capabilities, products, and services, the more effectively you can attract high-quality customers.
- Create user accounts for employees who require access to the Ariba Commerce Cloud capabilities.

محضر اجتماع ترسية نظام انذار و مكافحة الحريق بمصنع العلف ١ & ٢

التاريخ: ٢٠١٩/٠٣/٢٦ م

الموافق: ١٤٤٠/٠٧/١٩ هـ

الوقت: AM: ١٠:٠٠ من ١٠:١٥ الى

رقم	الاسم Name	الوظيفة Position	شركة دواجن الوطنية
١	م. عبد الله محمد المطيري	نائب الرئيس لقطاع الهندسية والمشاريع	التوقيع
٢	م. حمد عبدالرحمن البكري	رئيس قسم التركيبات الميكانيكية	
٣	م. أنس عبدالعزيز المعقل	مهندس أول ميكانيكا	

مؤسسة محمد سليمان السيف للمقاولات

رقم	الاسم Name	الوظيفة Position	التوقيع
١	م. عبدالله الصمادي	مدير المبيعات	

الأجندة والمقررات الختامية :

(١) الشروط العامة (٢) قيمة العقد (٣) وصف المشروع (٤) الدفعات (٥) المدة الزمنية للمشروع .
تم الاتفاق على :

اولا : الشروط العامة :

- ١- يتم توريد وتركيب وتشغيل نظام انذار و مكافحة الحريق و نظام التاريز و حماية الصواعق بمصنع العلف ١ & ٢ .
- ٢- يتم التنفيذ حسب المخططات المعتمدة من قبل الدفاع المدني و يتم تسليم الدفاع المدني بناءا على ذلك .
- ٣- تقديم جدول زمني للأعمال و يتم احتساب المدة الزمنية من تاريخ استلام الدفعة المقدمة .
- ٤- يتم اعتماد جميع مكونات المشروع من قبل لجان اعتماد المواد المعتمدين لدى شركة دواجن الوطنية .
- ٥- يلتزم المورد ومنسوبة باجراءات الامن والسلامة والامن الحيوي المتبعين في شركة دواجن الوطنية .

ثانيا : قيمة العقد:

(٧٦٨,٦٠٠ ر.س) سبع مائة وثمان و ستون الف و ست مئة ريال و السعر لايشمل ضريبة القيمة المضافة .

ثالثا : وصف المشروع :

عبارة عن توريد وتركيب وتشغيل نظام انذار و مكافحة الحريق و نظام التاريز و حماية الصواعق بمصنع العلف ١ & ٢ .

رابعا : نظام الدفعات :

- دفعة مقدمة (٣٠ %) من قيمة العقد مقابل ضمان بنكي او سند لأمر .
- دفعات (٦٠ %) يتم دفعها على حسب الانجاز .
- دفعة (١٠ %) تحجز كضمان لمدة سنة ميلادية من تاريخ الاستلام الابتدائي .

خامسا : مدة تنفيذ المشروع

يتم التوريد و التركيب في مدة زمنية قدرها (٧٥ يوم عمل) من تاريخ الدفعة المقدمة .

انتهى



صادر المشتريات

الفيح : ١٤٤٠/١١/٢٤
المرفقت :
رقم المسفر : ١٢٠٩٤

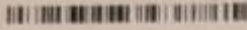

الإدارة العامة للشؤون المالية
إدارة المشتريات المعنويات

السادة / مؤسسة محمد السيف للمقاولات

السلام عليكم ورحمة الله وبركاته:

إشارة لعرضكم بتاريخ ٢٣/٥/٢٠١٩م للمشروع رقم م/ب/٥٥/٢٢٧/١٤٤٠هـ لقاء توريد وتركيب نظام إطفاء بالغاز (FM٢٠٠) لأحد المواقع التابعة لهذه الرئاسة بمنطقة الحدود الشمالية.

اعتمدوا موافقتنا على توريد وتركيب ما أشير إليه أعلاه طبقاً لما جاء بعرضكم وما ورد بكراسة الشروط والمواصفات الفنية وجداول الكميات بمبلغ إجمالي مقداره (٥٥,٧٥٥) خمسة وخمسون ألف وسبعمائة وخمسة وخمسون ريال شامل للقيمة المضافة والتوريد والتركيب خلال (٩٠) يوماً إعتباراً من تاريخ استلام الموقع وعليكم تقديم الفاتورة المستحقة مع ضمان خطي لمدة (عامين ميلادية) وأصل هذا التعميد وكافة المستندات المؤيدة للصرف وتضمين الضريبة المضافة كبنء مستقل في الفاتورة مع تدوين رقم الحساب البنكي (آيبان) حسب نموذج التحويل السريع وإسم ورمز البنك وإرفاق صورة من الرقم الضريبي للمنشأة ليتم إيداع مستحقاتكم في الحساب مباشرة من قبل وزارة المالية علماً بأن فقدان أي من هذه المستندات قد يؤدي إلى تأخير صرف مستحقاتكم. ولكم تحياتنا.

مدير الإدارة العامة للشؤون المالية

الموافق

د. عبدالعزيز بن سعد الهويمل



أمر شراء

نموذج إشعار بيانات العقد/التعميد للعام المالي : 2019



بيانات العقد / التعميد :

الرقم المرجعي:	190701049257-01	اسم العقد:	تركيب نظام الاطفاء الآلي بالمستشفى
تاريخ العقد:	06/11/1440	المدة:	6 شهر
تاريخ التوقيع:	09/07/2019	تاريخ ترسيه:	09/07/2019
تاريخ نهاية العقد:	09/01/2020	القسم:	الادارة العامة للخدمات الطبية للقوات المسلحة
اسم الجهة الحكومية:	وزارة الدفاع	الفرع:	الادارة العامة للخدمات الطبية للقوات المسلحة
التنظيم الإداري:	مستشفى نجران	التصنيف:	توريد وتركيب وصيانة
المنطقة-المدينة:	منطقة نجران-نجران	قيمة العقد بالارقام:	223,100.00 ريال سعودي
التصنيف الصناعي:	المرافق الصحية	قيمة العقد بالأحرف:	مئتان و ثلاثة و عشرون ألفاً و مائة ريال سعودي لا غير.
قيمة أمر الشراء بالارقام:	223,100.00 ريال سعودي	قيمة أمر الشراء بالحروف:	مئتان و ثلاثة و عشرون ألفاً و مائة ريال سعودي لا غير.
وصف مختصر:	تركيب نظام الاطفاء الآلي بالمستشفى	تفاصيل العقد:	تركيب نظام الاطفاء الآلي بالمستشفى القوات المسلحة بنجران
بيانات الجهة المتعاقده :			

رقم التسجيل التجاري (ان وجد)

1010348883

رقم المستفيد

21010348883

المستفيد

مؤسسة محمد بن سليمان بن محمد السيف للمقاولات (اساسي)

بنود العقد :

اسماء البنود/البرامج/المشاريع

اجهزة ومعدات طبية وغير طبية

أرقام البنود/البرامج/المشاريع

301781600042

رقم الصادر ٢٥٩٢٦
تاريخ الصادر ١٤٤٠ / ١٠ / ٧
المرفقات

SFD
الصندوق السعودي للتنمية
Saudi Fund for Development



المحترمين

السادة / مؤسسة محمد سليمان السيف للمقاولات
السلام عليكم ورحمة الله وبركاته وبعد ،،،

إشارة إلى عرض أسعاركم رقم (بدون) وتاريخ ١٥/٩/١٤٤٠هـ الموافق ٢٠/٥/٢٠١٩م بشأن استعدادكم
توريد وتركيب واستبدال عدد (٤٦) خرطوم حريق مع البكرة، كما يلي:

م	اسم الصنف	الكمية	الإفرادي	الإجمالي
١	بكرة خرطوم حريق (ربر ٢٠م - لون أحمر - قطر ٢٥مم - محبس ١,٥ - قاذف ٢٥مم وقطر فتحة القاذف ٤,٨مم) وتركيبها داخل صندوق الحريق القديم وإزالة الكتان الموجود بداخل الصندوق القديم	٤٦	٧٦١,٩١	٣٥٠٤٧,٧٠
	المجموع			٣٥٠٤٧,٧٠
	ضريبة القيمة المضافة			١٧٥٢,٣٠
	الإجمالي			٣٦٨٠٠

وذلك بمبلغ إجمالي (٣٦٨٠٠) ستة وثلاثون ألف وثمانمائة ريال فقط لاغير (شاملاً ضريبة القيمة المضافة).

اعتمدوا توريد وتركيب واستبدال ما ذكر أعلاه خلال مدة أقصاها (٩٠) يوم من تاريخ التعميد وفقاً للمواصفات والشروط المحددة بعرضكم مع إرفاق ما يفيد بالضمان لمدة سنة من تاريخ التركيب، وعليكم تقديم مطالبكم مرفقاً بها تمديدنا هذا مع المستندات النظامية المطلوبة لیتسنى لنا صرف مستحقاتكم .

وتقبلوا تحياتي ،،،

الحلم

نائب الرئيس والعضو المنتدب

خالد بن سليمان الخضيرى



قسم الإدارة الهندسية
(مبار)



000950997148*321

الموضوع : تعميم



العربية السعودية

وزارة الدفاع

الدفاع الجوي الملكي السعودي

الإدارة الهندسية والأشغال

العقود والمشتريات

(٢٧٣)

رقم العرض	تاريخه	رقم الموافقة	تاريخه
الغرض	توريد وتركيب نظام انذار واطفاء حريق حسب البنود والمواصفات الواردة بمحضر التحليل الفني .		
المبلغ	مائة وثلاثة وسبعون الف و ستمائة و ستون ريال ١٧٣,٦٦٠,٠٠		
مدة التنفيذ	٣٠ يوماً	الجهة المستفيدة	قسم الإدارة الهندسية والأشغال بالطائف
فترة الضمان	١٢ شهر - ضد أى عيب فني أو خلل مصنعي تبدأ من تاريخ الاستلام النهائي.		
التفاصيل			

مؤسسة محمد بن سليمان بن محمد السيف للمقاولات

السلام عليكم ورحمة الله وبركاته

إشارة لعرضكم الموضح اعلاه ، وحيث أن اسعاركم مناسبة فقد تمت الموافقة على تكليفكم بتنفيذ ماورد بعرضكم حسب البيانات الموضحة اعلاه. اعتمدوا التنفيذ حسب المواصفات المعتمدة والالتزام بمكان ومدة التنفيذ وفترة الضمان وسوف تتم محاسبتكم بموجب أصل التعميد وفواتير محررة باللغة العربية وبعد التنفيذ.

والسلام عليكم

Signature

العقيد المهندس

غيثان بن ثامر سعد الصرني

مدير قسم الإدارة الهندسية والأشغال بالطائف

نسخة الى:

- للإدارة العامة لمصلحة الزكاة والدخل (إدارة البرامج و المتابعة / خدمات المكلفين)
- لوحدة المراجعة الداخلية .
- التشغيل و الصيانة بالإدارة المركزية.
- التشغيل و الصيانة (الدراسات / المتابعة / التموين و النقل) مع المرفقات.
- العقود و المشتريات.
- المحاسبة (T403/5)
- الصادر العام.

تاريخه: ١٤٤٠/٠٨/١٢

رقم الارتباط/ الإلتزام: ٤٠٠٠٤٢٩٠١



الموضوع : تعמיד

رقم العرض	تاريخه	رقم الموافقة	تاريخه
العرض	توريد وتأمين أجهزة انذار حريق حسب البنود والمواصفات الواردة بمحضر التحليل الفني .	رقم الموافقة	١٤٤٠/٠٧/١٥
المبلغ	١٢٩,٣٠٠,٠٠٠	مائة وتسعة وعشرون الفاً وثلاثمائة ريال	
مدة التنفيذ	٣٠ يوماً	الجهة المستفيدة	قسم الإدارة الهندسية والأشغال بالطائف
فترة الضمان	١ شهر - ضد أى عيب فني أو خلل مصنعي تبدأ من تاريخ الاستلام النهائي.		
التفاصيل	١١٤٦٤٩١٤/٥		

مؤسسة محمد بن سليمان بن محمد السيف للمقاولات

السلام عليكم ورحمة الله وبركاته

إشارة لعرضكم الموضح اعلاه ، وحيث أن اسعاركم مناسبة فقد تمت الموافقة على تكليفكم بتنفيذ ماورد بعرضكم حسب البيانات الموضحة اعلاه. اعتمدوا التنفيذ حسب المواصفات المعتمدة والالتزام بمكان ومدة التنفيذ وفترة الضمان وسوف تتم محاسبتكم بموجب أصل التعמיד وفواتير محررة باللغة العربية وبعد التنفيذ.

والسلام عليكم

العقيد المهندس

غيثان بن ثامر سعد القرني

مدير قسم الإدارة الهندسية والأشغال بالطائف

نسخة الى:

- للإدارة العامة لمصلحة الزكاة والدخل (إدارة البرامج والمتابعة / خدمات المكلفين)
- لوحدة المراجعة الداخلية .
- التشغيل والصيانة بالإدارة المركزية.
- التشغيل والصيانة (الدراسات / المتابعة / التموين والنقل) مع المرفقات.
- العقود والمشتريات.
- المحاسبة (T403/6)
- المصادر العام.

رقم الارتباط/ الإلتزام : ٤٠٠٠٤٢٩٠١ تاريخه : ١٤٤٠/٠٨/١٢

PRJ_R008_A : التقرير

تاريخ التصيد : ١٤٤٠/٠٧/٠١
الصفحة : ٢/١



المملكة العربية السعودية
وزارة العمل والتنمية الاجتماعية
إدارة المشتريات

تصعيد شرام

رقم التصيد : ١٢٩٠٢٥١ صليبة صليبة أنظمة الامن والسلامة مبنى الوزارة بالرس سلات
نوع التصيد : توريد
لجنة الشراء : عبدالله كليبى + فهد سعيد علي النافعي + متعب عبدالعزيز مناهي المناهي
مدة التوريد : ٣١٠ يوم
تاريخه: ١٤٤٠/٠٢/٠١ هـ رقم الطلبية: ١٣٩٠٢٩٥ تاريخها: ١٤٤٠/٠٢/٠٢ هـ

رقم المشروع : ١٢٩٠٢١٠ عملية صليبة أنظمة الامن والسلامة لمبنى الوزارة بالرس سلات
الجهة الطالبة : إدارة المشتريات
جهة التسليم : إدارة التشغيل والصيانة

رقم البند	اسم البند	نوعه	كمية	البلد الصانع	الموئل	السعر الأول ادي	السعر الاجمالي
١	صليبة وأعادة تهيئة طليبة حريق بوردة حافلة معدنة الأفراس سعة ١ كج وصل كل مايلزم لاستمضحة أي اجزاء مقنونة وتطبيق الطليبة	توريد	٢٤٠			٣١,٠٠٠	٨٦٤٠,٠٠٠
٢	صليبة وأعادة تهيئة طليبة حريق رعاوى ٦ كجم وصل كل مايلزم لاستمضحة أي اجزاء مقنونة وتطبيق الطليبة	توريد	٤			٤٢,٠٠٠	١٦٨,٠٠٠
٣	صليبة طليبة الحريق CO٢ وصل كل مايلزم لاستمضحة أي اجزاء مقنونة وتطبيق الطليبة ٦ كجم	توريد	١٢٠			٤٢,٠٠٠	٥٤٦٠,٠٠٠
٤	صليبة معدنة الحريق	توريد	١			٢٠٠٠,٠٠٠	٢٠٠٠,٠٠٠
٥	نظام انذار الحريق	توريد	١			١٥٥٠,٠٠٠	١٥٥٠,٠٠٠
٦	حزيرية القيمة المضاعفة ٥%	توريد	١			٢٤٢٣,٤٠	٢٤٢٣,٤٠
الإجمالي							٥١٧٣١,٤٠

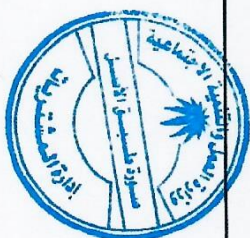

تاريخ التعيد : ٠١/٠٢
الصفحة : ٢/٢

وزارة العمل
والتشغيل الاجتماعية



الجمهورية العربية السورية
وزارة العمل والتنمية الاجتماعية
الدارة المشتريات

المكرم سفير / مؤسسة محمد بن سليمان بن محمد السيف

تلغون : فاكس :

السلام عليكم ورد - ممة الله وبركاته

بناء على عرضكم رقم ١ وتاريخ ١٤٤٠/٠١/٠٩ م صلابة صيانة أنظمة الأمن والسلامة لمبنى الوزارة بالمرسلات

اعتمداً لتوريد وتسليم البثود الموضحة اعلاه وبقيمة اجمالية وقررها (٥١٧٣١,٤٠٠ ر.س) فقط وقره واحد وخمسون ألف و سبعمائة و واحد وثلاثون ريال و أربعون لالة فقط

ورفع مطالبكم عبر منصة اقطار، وتقديم أصل الفاتورة والتعميد لجهة التسليم لتعرضكم بالقيمة . و عليكم تقديم أصل هذا التعميد مع كافة المستندات المؤيدة للصرف وازفاق بيان بتلك علما بأنه في حالة فقد أى من هذه المستندات قد يؤدي إلى تأخير صرف مستحقاتكم وعدم .

ملاحظة : في حالة عدم الالتزام بالتوريد أو تأخيرها سيتم التأمين على حسابكم والرجوع لكم في حالة وجود زيادة في السعر .

المستشار والمشرف العام على الإدارة العامة للشؤون الإدارية والمالية والخدمات المساندة

ابراهيم عبدالله عبدالعزيز المحلي



المستشار
المحلي



TO: Michael Busse

FROM: Yesim Aksoy

cc: Sonny Scarff

DATE: June 6, 2012

SUBJECT: **Jizan CY and RI, KSA, Morley IAS FAS**

REVISE/RESUBMIT *

MAKE CORRECTIONS
AS NOTED (Re-submittal
not required unless
specified)

NO EXCEPTION
TAKEN

PROJECT #: 70KB263

LOG #: TPVR2

CHARGE TO #: 70KB263

() MEP's, () Construction Documents, () site plans, (**X**) **fire alarm plans**, () sequence matrix, (**X**) **fire alarm cut-sheets**, () sprinkler plans, () sprinkler cut-sheets, () hydraulic calculations, () Kitchen Hood, () plans for emergency lighting and exit signs, () smoke exhaust plans, () smoke exhaust calculations, () means of egress plans, () means of egress calculations, () construction fire resistance ratings

Fire alarm system design and installation must comply with NFPA 72, Marriott's Design Standards (Module 14), ADA requirements, and local code. When there is a conflict between the local and Marriott requirements, the most stringent must apply.

PLANS:

1. Indicate the space names on the plans. Requirements vary depending on the use of the space.
2. Guest floors: Accepted.
3. 1st floor:
 - a. Space names are not indicated; some of the spaces cannot be identified.
 - b. Provide strobes in the restrooms, in each meeting room, shared offices, and any other occupied space that is not named on the plan.
 - c. Provide sounders in all spaces to meet the audibility requirements of NFPA 72.
4. Ground floor: Provide sounders in all spaces to meet the audibility requirements of NFPA 72.
5. Provide the sequence of operations matrix. Please refer to and strictly comply with the matrix shown in Module 14.

التاريخ: 2018/02/18م

المحترمين .

السادة/ مؤسسة السيف للسلامة
تحية طيبة... وبعد

الموضوع: شهادة إنهاء الأعمال وحسن التنفيذ – مشروع مستشفى دلة نمار في الرياض

إشارة للموضوع اعلاه حيث تم إنجاز وتسليم اعمال إطفاء الحريق لمشروع مستشفى دلة من قبلكم وبالشكل المطلوب, وعليه فأنا نزودكم بخطابنا هذا كشهادة بانتهاء الاعمال وحسن التنفيذ.

شركة سمارا لأنظمة الأمن والسلامة المحدودة



التاريخ: 2018/05/01م

المحترمين

السادة/ مؤسسة السيف للسلامة
تحية طيبة... وبعد

الموضوع: شهادة إنهاء الأعمال وحسن التنفيذ – مشروع مستشفى الدكتور محمد الفقيه في الرياض

إشارة للموضوع اعلاه حيث تم إنجاز وتسليم اعمال إطفاء الحريق الموكلة إليكم لمشروع الدكتور محمد الفقيه وتم التنفيذ من قبلكم بالشكل المطلوب, وعليه فأنتنا نزودكم بخطابنا هذا كشهادة بإنهاء الاعمال وحسن التنفيذ.

شركة سمارا لأنظمة الأمن والسلامة المحدودة





8. Materials Approval



MATERIAL APPROVALS

PO No: 40822

To:
 Vendor Name: **AL SAIF FOR SAFETY**
 Address:
 Payment Type: **Bank transfer**
 Quotation No.: **57164**
 Quotation Date: **Sunday, July 2, 2017**
 Validity:

Site Name: **BORDER SECURITY MAINTENANCE**
 Project Name: **SEDER ENGINEERING**
 Item Class: **Reimbursable**
 PO Date: **Sunday, July 2, 2017**
 Item Account Name: **GENERAL MAINTENANCE / OPERATION**
 Requestor Name: **KHALIL HAMZA KHALIL**
 MR No.: **37545**
 MR Date: **Monday, June 19, 2017**
 Delivery goods to: **GSM SEDER TELECOM WAREHOUSE**

SN	Description	UOM	QTY	Unit Price	Total Price
1	CONTROL PANEL, VIGI 24 - 1 to 4 Loop Vigilion Control Panel c/w 1loop card and 2X21 ah batteries	EA	41.00		
2	FIRE ALARM SYSTEM SPARE PARTS, S4-715 - S-Quarrd Optical Detector	EA	111.00		
3	FIRE ALARM SYSTEM SPARE PARTS, S4-700 - Base-Common for all S-quarrd sensor (with remote Led output)	EA	111.00		
4	MANUAL CALL POINT, S4-34845 - Vigilion Manual Call Point with resettable element and protective cover (excludes back box)	EA	127.00		
5	SOUNDER, S3-S-R - S3 Sounder red body	EA	94.00		
6	MANUAL CALL POINT, FM200 MCP Break Glass, 10pcs/Pkt - (Payment: 60%down payment, 40% upon delivery, delivery:8 to 10 weeks from Down payment) For BSM Project, All Site	PKT	9.00		
* * * N O T H I N G F O L L O W S * * *					

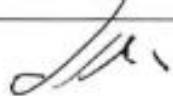
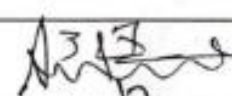
	CHECKED BY: PROCUREMENT MANAGER ENG. AHMED SHAKER	CONTRACTOR PROCUREMENT CHIEF OFFICER ENG. AGHAR MOUSTAFA
		

Seder Company has the right not to accept any materials delivered if the item does not confirm to the specification/samples, or if there is any defect upon receipt. Telephone: 460-6666 & Fax: 460-9333



MATERIAL APPROVALS

To:

Vendor Name: **AL SAIF FOR SAFETY**

Address:

Payment Type: **Bank transfer**

Quotation No.: **60560**

Quotation Date: **Thursday, October 26, 2017**

Validity:

Site Name: **BORDER SECURITY MAINTENANCE**

Project Name: **SEDER ENGINEERING**

Item Class: **Reimbursable**

PO Date: **Thursday, October 26, 2017**

Item Account Name: **GENERAL MAINTENANCE / OPERATION**



Requestor Name: **KHALIL HAMZA KHALIL**

MR No.: **40889**

MR Date: **Wednesday, October 25, 2017**

Delivery goods to: **GSM SEDER TELECOM WAREHOUSE**

SN	Description	UOM	QTY	Unit Price	Total Price
1	CONTROL PANEL, FIRE ALARM - 1 to 4 Loop Vigilon Control Panel	EA	31.00		
2	CONTROL PANEL - Loop Card (2Km) for VIG1-24 and VIG1-72 Vigilon Panels (EN54), Item#VIG-LPC-EN	EA	93.00		
3	SMOKE DETECTOR, S4-715 - S-Quad optical Detector, Item#S4-715	EA	242.00		
4	SENSOR - H-Heat sensor, Item#S4-720	EA	76.00		
5	SENSOR - Base-Common for All S-Quad Sensors (With remote LED Output), Item#S4-700	EA	318.00		
6	SOUNDER, S3-S-R - Sounder Red Body, Item#S3-S-R	EA	50.00		
7	MANUAL CALL POINT, S4-34845 - Vigilon Manual Call Point with Resettable element and protective cover, Item#S4-34845. Ref/Track:2392-P1 As Per the attached Ref.Quotation.No:SFS-0817-1157, Dated:15/08/2017. (Payment:100% Down Payment, Delivery:8-10 Weeks from down payment) For BSM Project, All Site.	EA	64.00		
* * * N O T H I N G F O L L O W S * * *					

SUBMITTED BY  Procurement Department ادارة التعاقد وادارة المشتريات	CHECKED BY: PROCUREMENT MANAGER ENG. AHMED SHAKER 	CONTRACTOR PROCUREMENT CHIEF OFFICER ENG. AGHAR MOUSTAFA 
Tel : +966114532326 Tel : +966114503644		

Seder Company has the right not to accept any materials delivered if the item does not conform to the specification/samples, or if there is any defect upon receipt. Telephone: 460-6666 & Fax: 460-9333



MATERIAL APPROVALS

To:
 Vendor Name: **AL SAIF FOR SAFETY**
 Address:
 Payment Type: **Bank transfer**
 Quotation No.: **60559**
 Quotation Date: **Thursday, October 26, 2017**
 Validity:

Site Name: **BORDER SECURITY MAINTENANCE**
 Project Name: **SEDER ENGINEERING**
 Item Class: **Reimbursable**
 PO Date: **Thursday, October 26, 2017**
 Item Account Name: **GENERAL MAINTENANCE / OPERATION**
 Requestor Name: **KHALIL HAMZA KHALIL**
 MR No.: **40890**
 MR Date: **Wednesday, October 25, 2017**
 Delivery goods to: **GSM SEDER TELECOM WAREHOUSE**

SN	Description	UOM	QTY
1	CONTROL PANEL, FIRE ALARM - Premier Quatro 1-4 Loop Analogue Addressable I, Item#37-500QT/1	EA	8.00
2	FIRE ALARM SYSTEM SPARE PARTS, FIRE ALARM - Quatro Loop Card, Item#QT-LC	EA	24.00
3	SMOKE DETECTOR - Fyreye Analogue Addressable Optical r, Item#FEA02000	EA	82.00
4	HEAT DETECTOR - Fyreye Analogue Addressable Heat Detector, Item#FEAH2000	EA	20.00
5	FIRE ALARM SYSTEM SPARE PARTS, Fyreye Common Base, Item#FE-CB	EA	102.00
6	MANUAL CALL POINT, Item#ZT-CP3/AD	EA	30.00
7	SOUNDER, Item#ZRAP/R	EA	63.00
8	CONTROL PANEL, FIRE ALARM - Conventional, Fire Alarm control panel 4 Zone, Item#37-651 IN4	EA	12.00
9	SMOKE DETECTOR - Conventional, Smoke detector,	EA	40.00
10	HEAT DETECTOR - Conventional, Heat detector,	EA	25.00
11	FIRE ALARM BELL - Conventional, Electronic Fire alarm Bell, Item#41-004 ZTB6B	EA	16.00
12	MANUAL CALL POINT - Conventional, Manual Call Point, Item#43-611 ZT-CP3Ref/Track 2392-P2, As Per the attached Ref. Quotation.No:SFS-0817-1157 Dated:15/08/2017 (Payment 100% Down Payment	EA	10.00

Delivery 8-10 Weeks from down payment) For BSM Project, All Site.

*** NOTHING FOLLOWS ***

SUBMITTED BY
 Procurement Department
 إدارة العقود والمشتريات
 Tel : +9661144532364
 Tel : +96611450364

CHECKED BY: PROCUREMENT MANAGER
 ENG. AHMED SHAKER

CONTRACTOR PROCUREMENT
 CHIEF OFFICER
 ENG. AGHAR MOUSTAFA



MATERIAL APPROVALS

To:
 Vendor Name: **AL SAIF FOR SAFETY**
 Address:
 Payment Type: **Bank transfer**
 Quotation No.: **60597**
 Quotation Date: **Saturday, October 28, 2017**
 Validity:

Site Name: **BORDER SECURITY MAINTENANCE**
 Project Name: **SEDER ENGINEERING**
 Item Class: **Reimbursable**
 PO Date: **Saturday, October 28, 2017**
 Item Account Name: **GENERAL MAINTENANCE / OPERATION**
 Requestor Name: **KHALIL HAMZA KHALIL**
 MR No.: **40887**
 MR Date: **Wednesday, October 25, 2017**
 Delivery goods to: **GSM SEDER TELECOM WAREHOUSE**







SN	Description	UOM	QTY
1	CONTROL PANEL, FIRE ALARM - Esser Addressable fire alarm control Panel Item#808004	EA	27.00
2	MODULE - Analog Loop Module Item#804382.D0	EA	26.00
3	SMOKE DETECTOR - Esser Addressable Optical Smoke Detector, Item#802371	EA	445.00
4	HEAT DETECTOR - Esser Addressable ROR Heat Detector, Item#802271	EA	106.00
5	SOUNDER - Esser Addressable Indoor Sounder, Item#807206	EA	30.00
6	MANUAL CALL POINT - Esser Addressable Manual Call Point, Item#804971. Ref/Track:2392, As Per the attached Ref.Quotation.No:SFS-0817-1157, Dated:15/08/2017 (Payment:100% Down Payment, Delivery:8-10 Weeks from down payment) For BSM Project, All Site.	EA	78.00
* * * N O T H I N G F O L L O W S * *			

SUBMITTED BY
 Procurement Department
 Tel : +966114532955
 Tel : +966114503694

CHECKED BY: PROCUREMENT MANAGER
ENG. AHMED SHAKER

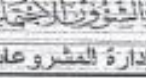
CONTRACTOR PROCUREMENT CHIEF OFFICER
ENG. AGHAR MOUSTAFA

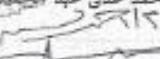
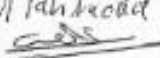
Seder Company has the right not to accept any materials delivered if the item does not confirm to the specification/samples, or if there is any defect upon receipt. Telephone: **460-6666** & Fax: **460-9333**

اسم المشروع : انشاء دار التربية الاجتماعية بالرياض		رقم المشروع :	نموذج رقم (8)
			
			
مكتب الخدمات الاستشارية السعودي د/ المهندس طارق الشواف		شركة اهراس للمقاولات هاتف : 4768558 - فاكس : 4790980	
طلب اعتماد مستندات		REQUEST FOR DOCUMENTS APPROVAL	
عدد صفحات: 13	نوع التقديم:	رقم التقديم:	تاريخ التقديم:
3	حسابات	2	1435/03/25 هـ
نوع المستند:	نوع العمل:	عدد النسخ:	موضوع التقديم:
حسابات	نوع العمل:	3	الحسابات ونوعية نظام اطفاء الحريق (FM200)
ملاحظات المقاول على المستند: Contractor's Comments			
FM200 MANUFACTURER: SAFETY HI-TECH ORIGIN: ITALY			
تم تحديد كمية الغاز وفقا للحسابات والمعايير والمتطلبات القياسية ولم يتم عمل جدول مقارنة لعدم توفر اي مواصفات بالتندر مرفق الخطط بالتندر وجدول الكميات			
توقيع وختم المقاول: Contractor's Stamp & Sign			
المهندس المختص: حازم السيد 25/3/1435 التوقيع:  التاريخ: 1435/03/25 هـ			
مدير المشروع: محمد عدلي عبد الحميد التوقيع:  التاريخ: 1435/03/25 هـ			
ملاحظات وتوصيات الاستشاري: Consultant's Stamp & Comments			
<input type="checkbox"/> التوصية بالتوافق <input checked="" type="checkbox"/> التوصية بالتوافق مع ملاحظات <input type="checkbox"/> التوصية بالرفض مع اعادة التقديم			
Code: B → Approved as noted on attached sheet BOB # 2nd Revision			
المهندس المختص: Mahrood Saleh التوقيع:  التاريخ: 1435 / 3 / 1 هـ			
قرار وزارة الشؤون الاجتماعية: Decision of Ministry			
<input type="checkbox"/> موافق <input type="checkbox"/> موافق مع ملاحظات <input type="checkbox"/> مرافوض			
مهندس المشاريع	مهندس الوزارة	مدير إدارة المشروعات	
المهندس: عبدالله العيسى	المهندس: 	المهندس: عمل الممردى	
التوقيع:	التوقيع:	التوقيع:	
التاريخ: 1435 / /	التاريخ: 1435 / /	التاريخ: 1435 / /	
ملاحظات هامة : يجب انموذج الكمبيوتر بالألوان من قبل المقاول 2 : يرفق مع انموذج ساهلة الأعمال والكتاوجات و السجلات الخاصة بالمستندات .			

SAUDCONSULT
 RECEIVED
 Welfare Project

See attached
 sheet



الموضوع : طلب اعتماد شركة لتوريد نظام مكافحة الحريق (FM-200)
المشروع : المستشفى التعليمي - جامعة حائل
المقاول : شركة نهضة الأعمار للمقاولات

المحترمين

السادة / شركة زهير فايز ومشاركوه للاستشارات

فكر ٢٧٦٣٩٩٠

الهاتف ٢٧٦٣٠٣٠

الرياض ١١٤١٣

ص.ب ٩٤٨٦

السلام عليكم ورحمة الله وبركاته وبعد...

بالإشارة إلى خطابكم رقم (ت ب ١ / و / ٢٦٤) والمتضمن طلب المقاول الموافقة على اعتماد شركة لتوريد نظام مكافحة الحريق (FM-200) للمشروع المذكور أعلاه، نقيدكم بالموافقة على توصيتكم باعتماد شركة (Safety Hi-Tech) الإيطالية لتوريد نظام مكافحة الحريق باستخدام غاز (NAFS227R) والمصنعة بمصانع الشركة بإيطاليا، وينبغي على المقاول الالتزام بما يلي:-

- المواصفات الفنية وجداويل الكميات والمخططات التنفيذية المعتمدة الخاصة بالمشروع .
- تقديم الحسابات والمخططات التنفيذية المعتمدة من مديرية الدفاع المدني بحائل.
- تقديم شهادة المنشأ والضمان الموثقة من الجهات المعتمدة لمدة لا تقل عن عشر سنوات من تاريخ التركيب.
- تقديم شهادة المطابقة وشهادة (UL / Listed) وتقديم جميع مكونات النظام للاعتماد قبل التوريد للموقع.
- تحمل أي تبعات (كالتقصيات والغرامات الناتجة عن التأخير في المشروع) في حالة توريد المواد من مصانع غير موجودة ببلد المنشأ المذكور أعلاه.
- تطبيق تعليمات الدفاع المدني والكود العالمي (NFPA) لأعمال شبكة مكافحة الحريق وتنفيذ جميع الاشتراطات المطلوبة لضمان تحقيق النظام لأهدافه المرجوة منه بكفاءة عالية مثل (عزل الغرف الموجود بها النظام عزلا محكما - وضع حامدات الحريق على مسار مجاري الهواء في حالة تواجدها بالغرف المؤمنة بالنظام وربطها على شبكة انذار الحريق) .
- أن يكون التوريد من قبل الشركة المصنعة أو من مورد معتمد لديها وإرفاق ما يثبت ذلك قبل التوريد. كما نقيدكم بضرورة التحقق من المواد الموردة للموقع وضرورة مطابقتها حسب الالتزامات الواردة أعلاه، كما يجب عليكم متابعة التركيب والتخزين حسب الأصول الفنية، على أن تتحملوا كامل المسؤولية في حالة مخالفة ذلك.

للإحاطة ولكم تحياتي...

المشرف على القطاع الشمالي الشرقي

د. صالح بن إبراهيم الدعيش

م/كرامي حسن/صورة للمصار العام لتسديد الفيد رقم (٣٣٥٦٨)

EQUIPMENT CUT SHEETS:

Currently, the cut sheets are accepted. Honeywell brand, LPCB and VdS approved equipment is used.

Please revise and resubmit Ground and 1st floor plans and the sequence of operations matrix to our office for review, and APPROVAL prior to the start of the installations, as required per Module 14.

Please include a point by point response letter in the submittal to confirm compliance with our comments.

Notes:

- **This document includes all review comments and no additional comments are noted on the plans. The plans will not be returned to submitter.**
- Review based only upon information contained in this submittal, does not cover unsatisfactory layout resulting from omissions, errors or failure to clearly indicate conditions on this plan. Correction of such unsatisfactory layout to afford a Module 14 installation will be required following inspection of the proposed work.
- For questions I can be contacted at the address above, on e-mail at yesim.aksoy@marriott.com, cell phone 301-467-8394 (Tuesday through Thursday), and office phone 301-380-7183 (Fridays). Department's front desk can be contacted at 301-380-7502.

TRANSMITTAL OF DOCUMENTATION DATE: 07-03-2013 TRANSMITTAL NUMBER: Vndr-Mech-111

FROM: Hashem Contracting TO: KSU - SCP LOCATION: Riyadh, KSA

Project Name: KSU STADIUM

Contract No.: Ref 31/94 Location: Riyadh

SUBMITTAL

Description: FM-200 & CO₂ Fire Suppression System

1- SUBMITTED ITEMS:

TYPE OF SUBMITTAL					ATTACHMENTS		PURPOSE OF ISSUE			
Shop Draw	As-Built	Vendor	Change	Other	Detail	Hand Draw	Review	Update	Info	Approval
<input type="checkbox"/>	<input type="checkbox"/>	<input checked="" type="checkbox"/>	<input type="checkbox"/>	<input type="checkbox"/>	<input type="checkbox"/>	<input checked="" type="checkbox"/>	<input type="checkbox"/>	<input type="checkbox"/>	<input type="checkbox"/>	<input checked="" type="checkbox"/>

DISCIPLINE TYPE:

Arch	Civil	Struct	Mech	Elect	Other
<input type="checkbox"/>	<input type="checkbox"/>	<input type="checkbox"/>	<input checked="" type="checkbox"/>	<input type="checkbox"/>	<input type="checkbox"/>

2. REMARKS (Hashem):
 FM200 Automatic Suppression System-Gas Suppression System Manufacturer-Safety Hi-Tech, Origin-Italy,
 Detection System -Manufacturer-APOLO, Origin-U.K & SIEMENS CO₂ Extinguishing System for your kind your
 Review & Approval

3. SENDER'S NAME, POSITION & SIGNATURE

Hashem Contracting
 Name: مؤيد صلاح العنبر Signature: [Signature]
 Position: Construction Manager Date: 07-03-2013

4. Hashem Contracting Official Stamp

5. APPROVAL STATUS

<input type="checkbox"/> A Approved	<input checked="" type="checkbox"/> B Approved with Comments	<input type="checkbox"/> C Approved as Noted
<input type="checkbox"/> D Disapproved	<input checked="" type="checkbox"/> No Action <u>for FM200 System - for CO₂ System</u>	

6. CONSULTANT'S REPRESENTATIVE COMMENTS (KSU/SCIP)

- NOT REQUIRED ON OUR PROJECT. AS CO₂ SYSTEM IS REMOVED BY ELECTRICAL DEPARTMENT FOR GENERATOR ROOM, @ Ministry
 - FM-200 System is acceptable.

7. CONSULTANT'S REPRESENTATIVE

Name: Eng. Mutasib Signature: [Signature]
 Position: Mech Eng Date: 07/4/13

8. RECEIVED BY HASHEM AFTER KSU-SCP ACTION

Receiving Stamp: _____
 Hashem: _____
 DATE: _____

9. ACKNOWLEDGEMENT

Receiving Stamp: _____
 KSU: _____
 DATE: _____



12/12

المحترمين

الموضوع : طلب اعتماد مورد لنظام FM200
المشروع : إسكان الطلاب - جامعة الطائف
المقاول : شركة محمد مصد للتجارة والمقاولات
السادة / شركة زهير فايز ومشاركوه للاستشارات

السلام عليكم ورحمة الله وبركاته وبعد،،،

بالإشارة إلى خطبتكم الوارد رقم (٣٧٥ / و / ٠٠١١١) والمتضمن طلب المقاول اعتماد مورد لنظام (FM200) الخاص بنظام مكافحة الحريق بالمشروع المذكور أعلاه، تفيدكم ما يلي :-

١- الموافقة على اعتماد توريد نظام (FM200) من إنتاج مصنع شركة (Fike Corporation) الأمريكية .

٢- الموافقة على اعتماد توريد نظام (FM200) من إنتاج مصنع شركة (SAFETY HI-TECH) الإيطالية

مع ضرورة التزام المقاول بما يلي :-

١- تقديم شهادات المنشأ الموثقة من الجهات المعتمدة والتي تؤكد أن جميع المواد الموردة من إنتاج مصانع الشركات

المذكورة والموجودة بيد المنشأ .

٢- يتحمل المقاول أي تبعات (كالتقصونات والغرامات الناتجة عن التأخير في المشروع) في حالة توريد المواد

من مصنع غير موجودة بيد المنشأ .

٣- المواصفات الفنية وجداول الكميات والمخططات التعاقدية الخاصة بالمشروع .

٤- تطبيق تعليمات الدفاع المدني السعودي، الكود السعودي والكود العالمي (NFPA) لأعمال شبكة مكافحة للحريق .

٥- تقديم شهادتي الاختبار (UL & FM) الموثقتين من الجهات المعتمدة لجميع المواد الموردة والمتعلقة بالنظام .

٦- تقديم ضمان لجميع المواد الموردة لمدة لا تقل عن عشر سنوات .

٧- اتباع إرشادات الصانع والأصول الفنية والصناعية في النقل والتخزين والتكريب .

للإحاطة ولكم تحياتي ،،،

مدير عام إدارة المشاريع

د / عبد الرحمن بن عبد الله الطاسن

م / محمد عظيمي

الترقيات

MATERIAL APPROVAL REQUEST

Sub No. MAR/LXS-MPL-M-057



Date : 13-11-2014

PROJECT : LEXUS SHOWROOM IN NORTH RING ROAD (RIYADH)

FROM: HASHEM CONTRACTING & TRADING CO. LTD.

TO: AL-ROUKN ENG. CONSULTANT

Attachments:

- Samples
- Original Brochure
- Specification Comparison Sheet
- Prequalification Documents

Discipline:

- Civil
- Architectural
- Mechanical (Fire Fighting)
- Electrical
- Other (Structural)

Material Description :

Technical Submittal For FM 200 Suppression System.

Location/Area :

Drawing Ref.

Specification Ref.

Manufacturer / Supplier : **SAFETY HI- TECH .**

Company Name:

POCountry of Origin: ITALY.

Local Agent: AL SAIF FOR SAFETY

Delivery :

Production period : 3 Months.

Delivery of works : 1 Months.

Total Delivery time : 4 Months

Expected Date of Delivery on Site : 4 Months after approval.

Consultant Use Only

- (A) Approved
- (B) Approved as noted
- (C) Approved as noted resubmission required
- (D) Rejected

Contractor

Name :

Eng. M. Al Hafez

Signature:

Date : 13-11-2014

M. Al Hafez
13/11/2014



يتمتع مع الالتزام بالمواعيد الفنية والقياسية واصول الصانع وتقديم شهادات الفحاف والعودة وبلد المنشأ والصيانة حسب النظم المعمول بها

Consultant Comments :

Name :

wafed Mohamed

Signature:

[Signature]

Date :

22/11/2014

[Handwritten notes and signature]
14/11/2014

[Handwritten signature and date]
13/11/2014



طلب اعتماد مواد
REQUEST FOR MATERIAL APPROVAL

رقم المشروع PROJECT No.		Date التاريخ	Submittal Status حجة لتقديم
رقم التقديم SUBMITTAL No.	E-158	HJRI محري 08/01/1435	<input checked="" type="checkbox"/> New جديد
نوعية المواد Material type	<input type="checkbox"/> معماري Arch <input type="checkbox"/> تشييد Structure <input checked="" type="checkbox"/> كهرباء Elect <input type="checkbox"/> ميكانيك Mech.	GREGORIAN ميلادي 11/11/2013	<input type="checkbox"/> Re-Submittal إعادة تقديم

ملاحظات Ser	رقم No	عنوان TITLE	رمز التفتيش Checking code			
			A	B	C	D
		Fire Alarm System	✓			
		Moreley IAS by Honeywell				
		Catalog				
		Submittal				



ملاحظات المقاول CONTRACTOR'S REMARKS	التاريخ DATE HJRI محري 08/01/1435 GREGORIAN ميلادي 11/11/2013	توقيع المقاول CONTRACTOR'S SIGN.
---	--	-------------------------------------



ملاحظات الاستشاري
CONSULTANT'S COMMENTS

١) يعتمد نظام إنذار الحريق Morley من شركة Honeywell

٢) يجب تقديم المخططات لتفصيله بواسطة المورد - ومحمومة بالتام للمورد مع كافة التفاصيل

٣) يجب تقديم عينات للمواد (دخان - حرارة - ...)

رمز التفتيش Submittal return code	التاريخ DATE HJRI محري 1435 / 11 GREGORIAN ميلادي 2013 / 11 / 11	توقيع الاستشاري CONSULTANT'S SIGN. Engineer H.S.H. Proj. manager
--------------------------------------	---	--

- A APPROVED
- B APPROVED AS NOTED
- C RESUBMIT
- D DISAPPROVED





الجمهورية العربية السورية
وزارة التخطيط
مركز الدراسات والبحوث الاقتصادية
دمشق - سورية



الاستشارة
مركز الدراسات والبحوث الاقتصادية
دمشق - سورية



الجمهورية العربية السورية
وزارة التخطيط
مركز الدراسات والبحوث الاقتصادية
دمشق - سورية

رقم المشروع: 3479 الموقع: الرياض
اسم المشروع: إنشاء مبنى توسعة الوزارة (أ) ومبنى صالة للمرجع بالوزارة

تقويم مسود

رقم تقديم جديد: رقم تقديم: R3-211
تاريخ التقديم: 2013/05/27 تاريخ التقييم السابق: 2012/04/23
رقم التقديم السابق: F2-211

خبرة التقديم: معلومات ملاحظات اعتماد

التخصص: مدني معماري انشائي تكيف صحي كهرباء اخري

مواصفات: مخطط شهادة اجنية معلومات حسابات

ملاحظة / مضافة		اسم ورقم وصف المادة		المصدر	المصنع / المورد	مواصفات لطاوع مرجع قوائم	حالة الاعتماد
1		CO2			FIKA	15510	D
2		FM200			SAFETY HI - TECH	15515	B
3							
4							
5							

ملاحظات المقاول: يتعهد المقاول بأن التقييم منظم التزم بالخطط والمواصفات العقد بما يذكر لاحقاً.
استشارات: **إبراهيم إمام نظام CO2**
اسم: / م / بسم النبوك
التوقيع:



توصيات الاستشاري: اعتماد المواد لا يعفي المقاول من التزاماته التعاقدية
لنوصي بإيجاد المواد حتماً للمطابقة مع المواصفات الواردة بالمواصفات
والمطابقة حتماً لجدول الكميات المتوقعة في أن يتم التسليم مع جميع الإجماليات
المترجم، إن أمكن ذلك، لتكثيفه والإلتزام بالدرجات المتوقعة حتماً للحدود

ممثل الاستشاري: الاسم: **عبدالله محمد** / م / بسم النبوك
الوظيفة: مدير المشروع / المقاول
التوقيع:

حالة الاعتماد: A يتخذ B يتخذ بملاحظات C مع إعادة التقديم D مرفوض E غير محدد

وارد: صادر: التوقيع: التاريخ:

استشاري

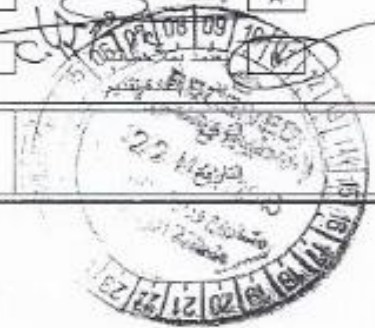

31/11/13



شركة زهير فايز
مشاركون للإستشارات
مشاركون للإستشارات
مشاركون للإستشارات
مشاركون للإستشارات
Zuhair Fayez Partnership
Consultants
Architecture, Engineering
And Information Systems
Registration No. 20211207

حائل في : ٢٦ / ٥ / ١٤٣٥ هـ الثلاثاء

الموافق : ١٧ / ٣ / ٢٠١٥ م

الرقم : ت ب / م / ١١٣٩

السادة/ شركة نهضة الإعمار للمقاولات

عناية المهندس مدير المشروع / منحت زكريا

المشروع: المستشفى التعليمي- جامعة حائل

المحترمين.

المحترم.

الموضوع : طلب اعتماد شركة لتوريد نظام مكافحة الحريق (FM200) .

..... تحية طيبة و بعد.....

بالإشارة إلى الموضوع عالية ، مرفق خطاب من مقام الوزارة رقم ٥٦٥٤٥ بتاريخ ١٤ / ٥ / ١٤٣٦ هـ للعمل بموجبها والتفقد بما جاء بها و عدم التوريد بالموقع قبل اعتماد مكونات النظام .

هذا للعلم والإحاطة واتخاذ ما يلزم ...

..... وتقبلوا بقبول طابق التحية والاحترام

شركة زهير فايز ومشاركوه

م / طارق العيوطي



الموضوع : اعتماد نظام مكافحة الحريق (FM-200)
المشروع : كلية العلوم التطبيقية - جامعة حائل
المقاول : شركة مجموعة العوض للمقاولات

المستلمين

السادة / زهير فايز ومشاركوه للاستشارات
السلام عليكم ورحمة الله وبركاته وبعد

بالإشارة إلى خطابكم رقم (ب ب ٣ و ١٠١) والمتضمن طلب المقاول الموافقة على اعتماد شركة لتوريد نظام مكافحة الحريق (FM-200) لمشروع المذكور أعلاه، نفيدكم بالموافقة على توصيتكم باعتماد ما يلي :-

- شركة (Safety Hi-Tech) الإيطالية لتوريد نظام مكافحة الحريق (FM-200) والمصنعة بمصانع الشركة بإيطاليا.

ويبغى على المقاول الالتزام بما يلي -

1. المواصفات الفنية وجداويل الكميات والمخططات التنفيذية المعتمدة الخاصة بالمشروع .
2. تقديم الحسابات والمخططات التنفيذية المعتمدة من مديرية الدفاع المدني بحائل.
3. تقديم شهادة المنشأ والضمان الموثقة من الجهات المعتمدة لمدة لا تقل عن عشر سنوات من تاريخ التركيب.
4. تقديم شهادة المطابقة وشهادة (UL Listed) وتقديم جميع مكونات النظام للاعتماد قبل التوريد للموقع.
5. تحمل أي تبعات (كالتصومات والغرامات الناتجة عن التأخير في المشروع) في حالة توريد المواد من مصانع غير موجودة ببلد المنشأ المذكور أعلاه.
6. تطبيق تعليمات الدفاع المدني والكود العنسي (NFPA) لأعمال شبكة مكافحة الحريق وتنفيذ جميع الاشتراطات المطلوبة لضمان تحقيق النظام لأهدافه المرجوة منه بكفاءة عالية مثل (عزل الغرف الموجود بها النظام عزلا محكما - وضع خامدات الحريق على مسار مجاري الهواء في حالة تواجدها بالمعرف الموصفة بالنظام وربطها على شبكة إنذار الحريق) .
7. أن يكون التوريد من قبل الشركة المصنعة أو من مورد معتمد لديها وإرفاق ما يثبت ذلك قبل التوريد. كما نفيدكم بضرورة التحقق من المواد الموردة للموقع وضرورة مطابقتها حسب الالتزامات الواردة أعلاه، كما يجب عليكم متابعة التركيب والتخزين حسب الأصول الفنية، على أن تتحملوا كامل المسؤولية في حالة مخالفة ذلك.

للاحاطة ولكم تحياتي،،،

المشرف على القطاع الشمالي الشرقي

د. صالح بن إبراهيم الدغيشير

(Handwritten signature and date 14/3/15)

د/إكرامي حسن

صورة للصادر أعلاه لتسديد قيد رقم (١٦٣١١)



الوزارة العامة للصحة
رقم: ١٣/١٥/١١٨٨٨٠٠
٠٩ / ٠١ / ١٤٣٤ هـ ١٦:٤٣ صيلحة
مرفقت: ٢ ملف



1545-1-118880-04-2

Ministry of Health on Execution Department



المملكة العربية السعودية

وزارة الصحة

الوكالة المساعدة للشؤون الهندسية

الإدارة العامة للمشاريع

إدارة الإشراف على التنفيذ

الرقم : ٤٠١ / التاريخ / / ١٤ هـ المشفوعات :

الموضوع : تأهيل شركة العبد الكريم القابضة

المعتمدين

السادة / شركة العبد الكريم القابضة

ف: 01/2062333 ص.ب 57792 ت: 01/2060555 الرياض: 11584

السلام عليكم ورحمة الله وبركاته ... وبعد .

إشارة إلى خطابكم رقم (بدون) وتاريخ 2012/11/4م والمتضمن طلبكم تأهيل منتجات شركتكم المنحصصة في أنظمة الحريق ماركة (Morley) لمشاريع الوزارة.

ونفيدكم بأنه تم الإطلاع على ملف المنتج وبمكنكم تقديم منتجاتكم لفاولي مشاريع الوزارة في حال مطابقتها لمواصفات الوزارة.

مع أطيب تحياتي وتقديري ...

مدير إدارة الإشراف على التنفيذ

١٤٣٤
٤٩

المهندس/مبد المنعم بن محمد الحسن



9. Certificate of Origin

SOUTH HOUSTON CHAMBER OF COMMERCE CERTIFICATE OF ORIGIN

Shipper/Exporter Morex Inc. 1609 CROSS BEAM DRIVE, CHARLOTTE, NC 28217 USA TEL +7044230102.FAX+7044230320.	Numbers Booking No: DFW18367 Shipper Ref.: C15434DM1
Consignee PAN GULF INDUSTRIAL SYSTEMS CO. P.O.BOX 2473 AL KHOBAR 31952 SAUDI ARABIA TEL:8973438 FAX:8975654	
Particular of Transport S/S Booking No: 18246439 Vessel/Voyage: APL Oman/4243	
Point and Country of Origin UNITED STATES	Country of Final Destination SAUDI ARABIA

Marks & Numbers Container & Seal No.	No. of Pkgs	Description of packages and goods	Gross Weight	Measurement
CPSU4208989/Seal:UL-2657349	1	X 40HC CONTAINER, VALVES 22 SKIDS, 37923.00 LB	17201.58 KG	
HLBU1135860/Seal:UL-2657348	1	X 40HC CONTAINER, VALVES 19 SKIDS, 39786.00 LB	18046.73 KG	
FSCU4790129/Seal:UL-2657347	1	X 40HC CONTAINER, VALVES 14 SKIDS, 22820.00 LB	10350.93 KG	
TGHU5155424/Seal:UL-2657346	1	X 40HC CONTAINER, VALVES 14 SKIDS, 20311.00 LB	9212.92 KG	
SAUDI HOLLANDI BANK CREDIT NUMBER TF1430757972IMEA DATED 141103			54812.16 KG 120840.00 LB	

WE EVIDENCE GOODS ARE OF U.S.A ORIGIN, CERTIFIED BY CHAMBER OF COMMERCE: SEE BELOW.
 FULL NAME AND ADDRESS OF THE FACTORY WHICH PRODUCED THE GOODS: MUELLER COMPANY-INTL DEPT., 3340 GREENS ROAD, HOUSTON, TX 77032 - USA. AGF MANUFACTURING INC, 100 QUAKER LANE, MALVERN, PA 19355 - USA; DAUGHTRIDGE SALES COMPANY, INC., 800 S GRACE STREET, ROCKY MOUNT, NC 27803 - USA AND EVIDENCE THAT THE GOODS EXPORTED TO THE KINGDOM OF SAUDI ARABIA ARE OF THE ORIGIN AS MENTIONED ABOVE (U.S.A.). WE STATE THAT THE COUNTRY OF ORIGIN OF GOODS SHIPPED HAS BEEN MENTIONED ON EACH AND EVERY ITEM OF THE PRODUCT.

MATERIAL DESCRIPTION: VALVES (FIRE PROTECTION PRODUCTS.)
 ORIGIN: U.S.A
 WEIGHT: 54812.16 KGS
 VOLUME: 3250 PCS

Name of Authorized Trade Association SOUTH HOUSTON CHAMBER OF COMMERCE	It is hereby certified that the above mentioned goods originated in: UNITED STATES
The Trade Association specified above has examined the manufacturer's invoice or shipper's affidavit concerning the origin of the merchandise and according to the best of its knowledge and beliefs finds that the products originated in	Issued By: SOUTH HOUSTON CHAMBER OF COMMERCE Place and Date: Irving 12/01/2014 (MDY)
UNITED STATES Authorized signature:	Authorized signature: Sworn to me this: 12/01/2014 (MDY) Signature:

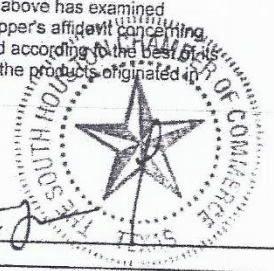

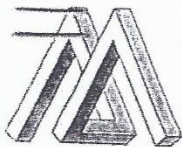

Morex, Inc.

1609 Cross Beam Drive . Charlotte, NC 28217 . USA
Tel:(704)423-0102 . Fax(704)423-0320 . E-Mail:sales@morexinc.com . Web Site:www.morexinc.com

INVOICE

Shipper/Exporter Morex Inc. 1609 CROSS BEAM DRIVE, CHARLOTTE, NC 28217 USA. TEL +7044230102.FAX+7044230320		Invoice number C15434DM1	
		Invoice date 11/07/2014	
Consignee PAN GULF INDUSTRIAL SYSTEMS CO. P.O.BOX 2473 AL KHOBAR 31952 SAUDI ARABIA TEL:8973438 FAX:8975654			
		Other reference DFW18367	
		Country of origin of goods UNITED STATES	Country of destination SAUDI ARABIA
		Terms of delivery and payment SAUDI HOLLANDI BANK CREDIT NUMBER TF1430757972IMEA DATED 141103	
Carrier and voy/flight no. APL Oman 4243	Port/airport of loading CHARLESTON U.S.A		
Port/airport of discharge DAMMAM ,SAUDI ARABIA			
Shipping marks; container number	No. and kind of containers; description of goods	Total gross wt (KG)	
CPSU4208989	1 X 40HC CONTAINER, VALVES	54812.16	
Seal:UL-2657349	22 SKIDS, 37923.00 LB / 17201.58 KG	KG	
HLBU1135860	1 X 40HC CONTAINER, VALVES		
Seal:UL-2657348	19 SKIDS, 39786.00 LB / 18046.73 KG		
FSCU4790129	1 X 40HC CONTAINER, VALVES		
Seal:UL-2657347	14 SKIDS, 22820.00 LB / 10350.93 KG		
TGHU5155424	1 X 40HC CONTAINER, VALVES		
Seal:UL-2657346	14 SKIDS, 20311.00 LB / 9212.92 KG		
FIRE PROTECTION PRODUCTS. QTY 3250 PCS S,QUANTITY AND QUALITY ARE AS PER APPLICANT'S P.O. NO. 387-14 EX WORKS U.S.A			
CERTIFIED BY CHAMBER OF COMMERCE: SEE BELOW MATERIAL DESCRIPTION: VALVES (FIRE PROTECTIONS PRODUCTS), ORIGIN: U.S.A., WEIGHT: 54812.16 KGS, VOLUME: 3250 PCS SHIPMENT EFFECTED IN CONTAINER(S), WE CERTIFY THAT A COPY OF PACKING LIST AND A SEPARATE LIST IN BOLD LETTERS SHOWING THE NAMES, ADDRESS, TELEPHONE, FAX NUMBERS OF THE OWNER OF THE GOODS.HAVE BEEN AFFIXED ON THE INSIDE WALL OF THE CONTAINER DOOR. SHIPPING MARKS: PAN GULF INDUSTRIAL SYSTEMS CO. P.O. NO. 387-14 AND SPEC. MADE IN USA/CHINA/BRAZIL DAMMAM			
Name of signatory MOREX INC.		EX WORKS U.S.A:USDS	
Signature			
It is hereby certified that this invoice shows the actual price of the goods described, that no other invoice has been or will be issued, and that all particulars are true and correct			



Morex, Inc.

1609 Cross Beam Drive . Charlotte, NC 28217 . USA
 Tel:(704)423-9102 . Fax:(704)423-0320 . E-Mail:sales@morexinc.com . Web Site:www.morexinc.com

Item	Qty	Description	Unit \$	Amount \$
* Order No: C15434DMU - Cust. Ref: PO00387 14				
1	200	Mueller Model: R-2365 - LH OS&Y Gate Valve - Size: 3" (MADE IN USA)		
2	350	Mueller Model: R-2365 - LH OS&Y Gate Valve - Size: 4" (MADE IN USA)		
3	400	Mueller Model: R-2365 - LH OS&Y Gate Valve - Size: 6" (MADE IN USA)		
4	50	Mueller Model: R-2365 - LH OS&Y Gate Valve - Size: 10" (MADE IN USA)		
* Order No: C15434DXA - Cust. Ref: PO00387 14				
5	500	AGF Model: 7600 3-Way Globe Valve UL/FM Size: 1/4" (MADE IN USA/CHINA)		
6	500	AGF Model: 1000N0342-U Test & Drain Valve, NPT 1/2" Orifice, Size 1" (MADE IN USA/CHINA)		
7	750	AGF Model: 10301 Pressure Gauge MOD-7500 UL/FM 300PSI (MADE IN USA/CHINA)		
* Order No: C15434DXB - Cust. Ref: PO00387 14				
8	500	Ashcroft Model: 1005P 02L Xul Pressure Gauge 0-300 PSI, 1/4" NPT Male UL/FM -----(Made in Brazil by Ashcroft)		
		Total Amount		
<p><i>These commodities, technology or software were exported from the United States in accordance with the export administration regulations. Diversion contrary to U.S. law prohibited.</i></p> <p>** Goods are of U.S.A. origin **</p> <p>Morex, Inc.</p>				

1 Consignor Kentec Electronics Ltd Units 25-27 Fawkes Avenue, Questor Dartford Kent, DA1 1JQ United Kingdom <small>Tel: 01322 222121 Fax No. 01322 291794</small>	No. DB 735259	ORIGINAL
	JP010054	
2 Consignee Samara Security & Safety Systems Co PO Box 20636 Tel: 6191581 Fax: 6191843 Jeddah 214665 Saudi Arabia	EUROPEAN COMMUNITY <hr/> CERTIFICATE OF ORIGIN	
	3 Country of Origin European Community - United Kingdom.	
4 Transport details (Optional)	5 Remarks	

6 Item number; marks; numbers; number and kind of packages; description of goods As Consignee Above 2 Pallets = 112 x 94 x 104cms 1 Pallet = 120 x 80 x 78cms As Per Invoice 309207 ✓ Fire Alarm Equipment as Per Proforma Invoice No: 205668 L/C: IM224834JED These goods are of UK Origin Manufacturer/Supplier: Kentec Electronics Ltd Units 25-27 Fawkes Avenue Questor Dartford Kent DA1 1JQ <u>Goods are of pure origin of the above stated origin</u>	7 Quantity Total Gross: 507 KG ✓
---	--



001684171
www.e-zcert.co.uk

8 THE UNDERSIGNED AUTHORITY CERTIFIES THAT THE GOODS DESCRIBED ABOVE ORIGINATE IN THE COUNTRY SHOWN IN BOX 3

KENT INVICTA CHAMBER OF COMMERCE, INDUSTRY & ENTERPRISE LTD

Kent Invicta Chamber of
Commerce, Industry and
Enterprise Ltd

CERTIFICATION STAMP
 Authorised by H.M. Government

AUTHORISED SIGNATORY

G. CARD



G. Card

Place and date of issue, name, signature and stamp of competent authority

CERTIFICATE OF ORIGIN

Shipper / Exporter AMERICAN ANHUI DEVELOPMENT, INC 500 TERNES DRIVE MONROE, MI 48162 TEL : 734-243-3888 FAX : 734-243-5262	Document No. DETJED1404142
Consignee ADVANCE MECHANICAL EQUIPMENT AL OTHMAN CENTER BALADEYH ST JEDDAH CITY, SAUDI ARABIA TEL: 011966505646628 CTC: MOHANNED	Export Ref. No. INV#AADI-Stock-201401 OEHQ-22258 (1404142) Forwarding Agent
Notify Party SAME AS CONSIGNEE	Point and Country of Origin MICHIGAN-US
	Export Carrier OOCL SEOUL 022W
	Port of Loading NORFOLK, VA
	Port of Discharge JEDDAH, SAUDI ARABIA

Shipping Marks	Qty	Description of Goods	Weight	Measurement
Container No/ Seal No OOLU2919642/2114652	1 X20'	SHIPPER'S LOAD & COUNT 20 IRON CASES + 4 CRATES OF DUCTILE IRON PIPE FITTING AND COUPLINGS CPS	16,290 KGS 35,913 LBS	4.050 CBM 143 CFT

AES-ITN#X20140331392996

HTS code 73071100 40169390

The Undersigned Agent (UNIPAC SHIPPING INC - HQ), does hereby declare for the above named shipper, the good as described above were shipped on dated and consigned as indicated and are product of date at on the 04/23/2014. Sworn to before me this April 23, 2014.

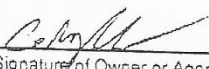

 Signature of Owner or Agent

The Regional Chamber of Commerce, a recognized Chamber of Commerce under the law of State of CA, has examined the manufacturer's invoice or shipper's affidavit concerning the origin of the merchandise, and, according to the best of its knowledge and belief, finds that the products named originated in the United States of America.

 Secretary

CERTIFICATE OF ORIGIN

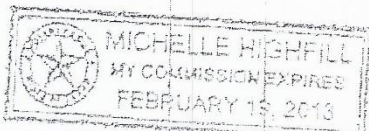
CORCORAN PIPING SYSTEMS 500 TRENES DRIVE MONROE, MI 418162 USA TEL: 734-243-2469, FAX: 734-243-5262		PRODUCT TRACK CHIX2010010 INVOICE NUMBER: CPS2010-CD-001US	
ADVANCE MECHANICAL EQUIPMENT AL OTHMAN CENTER BALADEYH ST. JEDDAH CITY KSA		EASTERN SHIPPING WORLDWIDE, INC. 2334S. WOLF RD. DES PLAINES, IL 60018 T. 847-981-1051, F. 847-981-1051 MI, USA	
SAME AS CONSIGNEE			
AL-SABAHLA/08E		NORFOLK	
JEDDAH		X YES. NO.	
HANDS AND PAKAGES	NUMBER OF PACKAGES	DESCRIPTION OF PACKAGES RECEIVED	GROSS WEIGHT (LBS)
	4	20' CONTAINERS COUPLING AND FITTINGS	66,459.00



Michelle Highfill

The undersigned EASTERN SHIPPING WORLDWIDE, INC. (Owner or Agent), does hereby declare for the above named shipper, the goods described were shipped on the below date and consigned as indicated.
 Dated at HOUSTON on the 9TH day of Feb-10
 Sixteen to before on this 9TH day of Feb-10

The SOUTH HOUSTON CHAMBER OF COMMERCE, a recognized Chamber of Commerce under the laws of the State of TEXAS, has examined the manufacturer's invoice or shipper's affidavit concerning the origin of the goods and, according to the best of its knowledge and belief finds that the products of the above exporter's affidavit, the chamber certifies to the origin of the goods as stated on the invoice or affidavit.



THE UNITED STATES OF AMERICA, THE CHAMBER ASSURES NO RESPONSIBILITY BEYOND OBTAINING THE SWORN STATEMENTS BY THE ABOVE AFFIDAVIT. IT MAKES NO WARRANTY, EXPRESSED OR IMPLIED, CONCERNING THE GOODS, AFFIDAVIT OR ANY DOCUMENTS RELATING THEREIN, AND ASSUMES NO RESPONSIBILITY FOR THE TRUTH OR ANY OF THE DOCUMENTS MENTIONED THEREIN.

.....*M.K. Giddings*.....



10. Contact Information



➤ Contact Information

For More Information, Please visit our web site :



اتصل على 0557984942 اسعار المنتجات استخراج رخص البلدية و رخصة الدفاع المدني استخراج رخصة الدفاع المدني اجهزه الانذار والاطفاء ودوات السلامة Privacy Policy



www.alsaifsafety.com



For Riyadh Sales Department, Please Contact:

Abdullah Smadi smadi@alsaifsafety.com
Al-Saif Customers supports: info@alsaifsafety.com